



# Skandinavisk Produktkatalog



# Ny gramvægt

Artikelnumre som fra 15 februar 2019 ændres til 90g papir

## KONVOLUT

Artikelnummer	Artikel	Format	Ny gramvægt
10094	C4 Mailman 100g FH	229x324mm	90g
10167	C4 V2 Mailman 100g FH	229x324mm	90g
10167D	C4 V2 VB Mailman 100g FH	229x324mm	90g
10168	C4 H2 Mailman 100g FH	229x324mm	90g
13750	C4 V24 Mailman 90g FH	229x324mm	90g som tidligere
13752	C4 V27 Mailman 90g FH	229x324mm	90g som tidligere
10092	C4M V2 Mailman 100g FH	229x318mm	90g
10093	C4M H2 Mailman 100g FH	229x318mm	90g
10096	C4 Mailman 100g PS	229x324mm	90g
10396	C4 Mailman 100g PS UK	229x324mm	90g
10188	C4 V2 Mailman 100g PS	229x324mm	90g
10188D	C4 V2 VB Mailman 100g PS	229x324mm	90g
10189	C4 H2 Mailman 100g PS	229x324mm	90g
10189D	C4 H2 VB Mailman 100g PS	229x324mm	90g
10090	E4S V2 Mailman 100g PS	220x312mm	90g
10091	E4S H2 Mailman 100g PS	220x312mm	90g
10095	C4 Mailman 100g SH UK	229x324mm	90g
10169	C4 V2 Mailman 100g SH UK	229x324mm	90g
10170	C4 H2 Mailman 100g SH UK	229x324mm	90g

## POSER

Artikelnummer	Artikel	Format	Ny gramvægt
10108	C4 P Mailman 100G PS	229x324mm	90g
10194	C4 P Fön 25 Mailman 100G PS	229x324mm	90g
10124	EC4 P V2 Mailman 100g PS	229x312mm	90g
10124D	EC4 P V2 VB Mailman 100g PS	229x312mm	90g
10126	EC4 P Fön 21 Mailman 100g PS	229x312mm	90g
13718	C4 P Mailman 100G SH UK	229x324mm	90g
13724	C4p Mailman 100g SH UK	229x324mm	90g
13723	C4p Fön 25 Mailman 100g SH UK	229x324mm	90g
13746	C4 P Fön 25 Mailman 100G SH UK	229x324mm	90g
13742	S4 P Fön 21 Mailman 90G SH UK	229x312mm	90g som tidligere

## Udgående artikelnumre som forbliver 100g indtil de er opbrugt

10125	C4 V17 Mailman 100g FH*	229x324mm	100g til de er opbrugt
10168D	C4 H2 VB Mailman 100g FH*	229x324mm	100g til de er opbrugt

# FORMATKARTA standard

28  
27  
26  
25  
24  
23  
22  
21  
20  
19  
18  
17  
16  
15  
14  
13  
12  
11  
10  
9  
8  
7  
6  
5  
4  
3  
2  
1

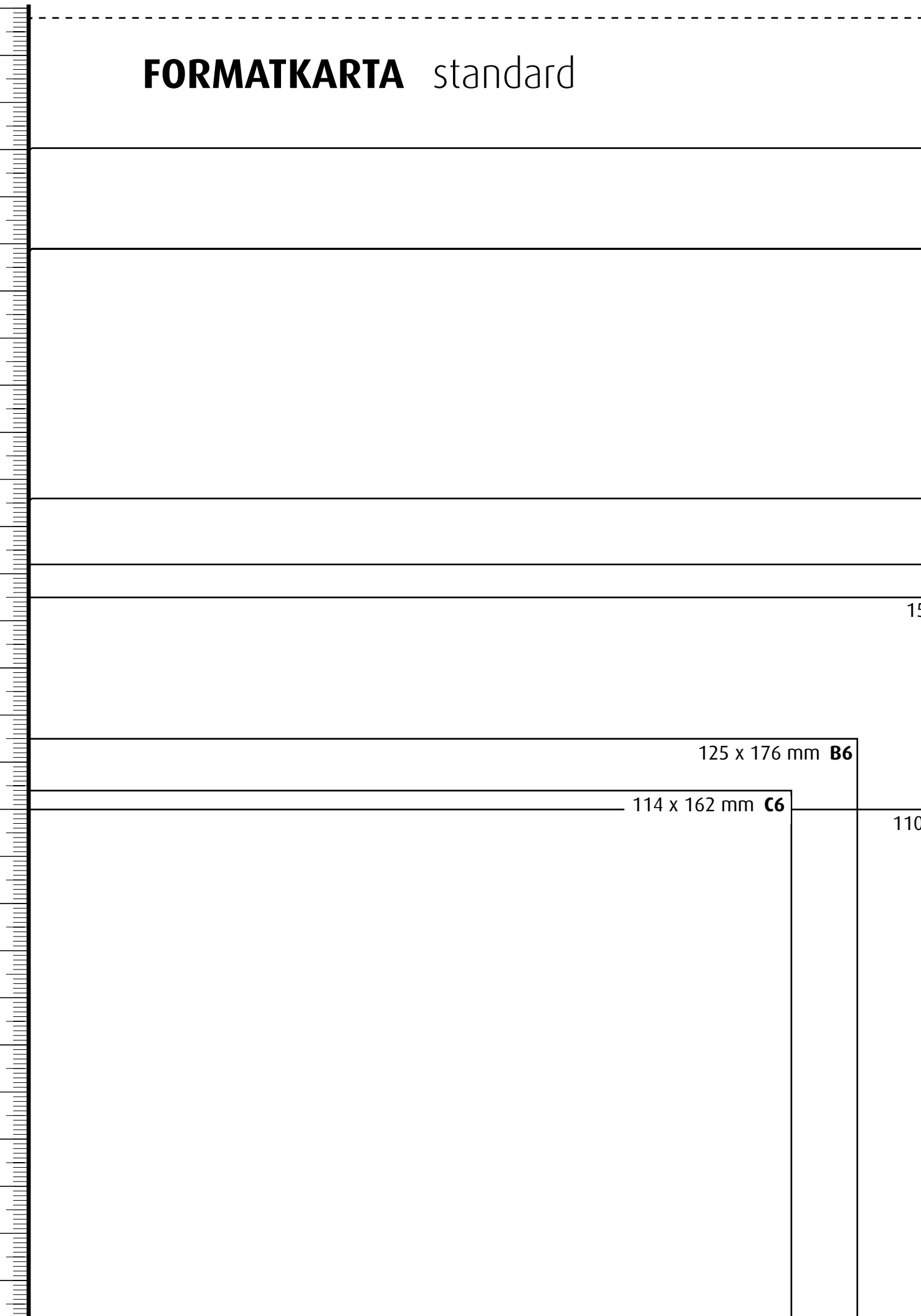

1 2 3 4 5 6 7 8 9 10 11 12 13 14 15 16 17 18 1

324 x 458 mm **C3**

250 x 353 mm **B4**

229 x 312 mm **EC4**

229 x 324 mm **C4**

176 x 250 mm **B5**

162 x 229 mm **C5**

155 x 220 mm **E5**

140 x 220 mm **E65**

114 x 229 mm **C65**

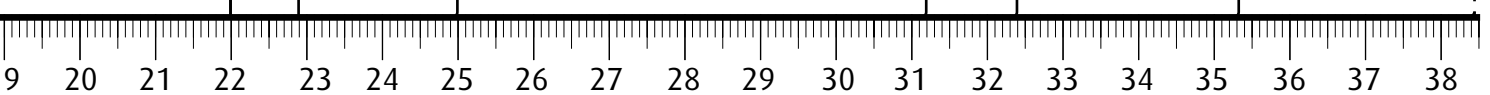
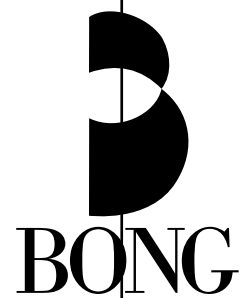

## Vårda ditt företag, ditt varumärke och dina kunder Välj kuvert och förpackningar från Bong

### Världen är inte alltid standardutformad

Vårt standardsortiment är bara en del av de kuvert och förpackningar vi tillverkar för våra kunder. Företag som vill sätta sina spår i en konkurrensutsatt värld brukar ofta välja sin egen stil. De föredrar format, former och färger som är unika för dem.

### Kvalitet och Miljö

Kvalitetscertifierade enligt ISO 9001:2008

Miljöcertifierade enligt ISO 14001:2004

Svanlicensierade enligt SIS miljömärkning 3041.0003

FSC® certifierade C012738

### Support och service

Elektronisk handel (kuvertshopen) [www.bong.se](http://www.bong.se)

- lager, tilltryck, special

Lagerhållning - avropsorder

Personlig service - via vår kundservice och våra säljare

### Hittar du inte vad du söker

Vi har fler produkter hos våra systerbolag eller kanske du rent av ska ha en specialtillverkning som passar just ditt behov. Ditt lokala säljteam vet hur man skapar just det du är ute efter. Chansen är stor att de får idéer till något ännu bättre.

Bong Sverige AB  
Box 516  
291 25 Kristianstad  
044-20 70 00, vx  
[www.bong.se](http://www.bong.se)



# Vilken typ av kuvert/emballage behöver du?



## Mailman

Affärskuvert och påsar som passar till det mesta. Grått heltäckande innertryck med och utan fönster. Fukthäftande, självhäftande och Peel & Seal. Mailman Digital självhäftande och Peel & Seal.



Fukthäftande .....	6
Peel & Seal .....	7
Självhäftande .....	8
Digital.....	9
Påsar .....	9
Kontorspack .....	10
Detaljpack.....	10

## Exclusive by Bong

Exclusive by Bong-serien är utvecklad med fokus på god kvalitet.



Peel & Seal .....	12
Påsar .....	13
Fukthäftande .....	13

## Green Way

Green Way är ett miljökuvert framställt i 100% återanvändningspapper.



.....	14
-------	----

## Brun

Bruna tjänstekuvert och påsar av starkt kraftpapper Fukthäftande och självhäftande



.....	15
-------	----

## Övriga

Neutrala kuvert och påsar med och utan fönster samt med panoramafönster. Fukthäftande och ogummerade.



.....	16
-------	----

## Propac

Förpackningar för nästan alla användningsområden



.....	26
-------	----

## Info

Klaffar .....	17
Fönsterguide.....	18
Mått och vikt .....	20
Tryckteknik.....	21
Utfallande tryck / gripkant .....	22
Att tänka på.....	23
Kundservice och Elektronisk handel.....	52
Miljö och återvinning .....	53
Certifieringar.....	54
Ordförklaringar .....	55
Index .....	56

# Mailman

Tillverkat av vitt obestruket kuvertoffset papper.  
 Passar till det mesta, från fakturor och betalningspåminnelser  
 till direktreklam och information i större upplagor.  
 Mailman har ett heltäckande grått innertryck och finns i ett brett  
 sortiment med både fukthäftande, självhäftande och Peel & Seal  
 förslutning.  
 Peel & Seal kuverten rekommenderar vi speciellt för tilltryck.



Art.nr	Format	Artikel	Förslutning	Fönster	Fönsterguide	Klaff mm	g/m <sup>2</sup>	Antal Ask / Pall	Kg per ask
--------	--------	---------	-------------	---------	--------------	----------	------------------	------------------	------------

## Mailman Fukthäftande

10139	105x215	X5	Fukthäftande				30	80 g	500 / 60.000	2,4	
10063	110x225	S65	Fukthäftande		30x100		V2	25/42	80 g	500 / 54.000	2,5
10064	110x225	S65	Fukthäftande		30x100		H2	25/42	80 g	500 / 54.000	2,5
10051	114x162	C6	Fukthäftande					20/35	80 g	1.000 / 72.000	3,7
10160	114x229	C65	Fukthäftande					25/42	80 g	500 / 60.000	2,7
10161	114x229	C65	Fukthäftande		35x100		V9	25/42	80 g	500 / 60.000	2,7
10162	114x229	C65	Fukthäftande		35x100		V15	25/42	80 g	500 / 60.000	2,7
13309	114x229	C65	Fukthäftande		34x100		7	25/42	80 g	1.000 / 54.000	4,9
10140	155x213	EX5	Fukthäftande					30	80 g	500 / 42.000	3,4
10069*	155x220	E5	Fukthäftande					25/45	80 g	500 / 42.000	3,4
10073	162x229	C5	Fukthäftande					25/45	80 g	500 / 42.000	3,5
10072	162x229	C5	Fukthäftande					25/45	90 g	500 / 42.000	3,9
10070	162x229	C5	Fukthäftande		34x100		V2	25/45	80 g	500 / 42.000	3,5
10076	162x229	C5	Fukthäftande		34x100		V2	25/45	90 g	500 / 42.000	3,9
13583	162x229	C5k	Fukthäftande		34x90		16	25/45	80 g	1.000 / 36.000	7,1
13537	162x229	C5k	Fukthäftande		34x90		16	25/45	90 g	500 / 36.000	3,9
13581	162x229	C5k	Fukthäftande		34x90		11	25/45	90 g	500 / 36.000	3,9
13588	162x229	C5k	Fukthäftande		34x90		18		80 g	1.000 / 36.000	7,1
13584	162x229	C5 k	Fukthäftande		45x100		19		80 g	1.000 / 36.000	7,1
10112	162x229	C5	Fukthäftande		35x105		V16	25/45	80 g	500 / 42.000	3,8
10071	162x229	C5	Fukthäftande		34x100		H2	25/45	80 g	500 / 42.000	3,5
10077	162x229	C5	Fukthäftande		34x100		H2	25/45	90 g	500 / 42.000	3,9
10111	162x229	C5	Fukthäftande		35x105		V20	25/45	80 g	500 / 42.000	3,8
10078*	162x229	C5	Fukthäftande		34x100		H3	25/45	90 g	500 / 42.000	3,9
10121	162x229	C5	Fukthäftande		30x75/ 30x100		10121	25/45	90 g	500 / 42.000	3,9
10152	162x229	C5	Fukthäftande		20x85/ 30x85		V33/2	25/45	80 g	500 / 42.000	3,8
10172*	162x229	C5	Fukthäftande		100x34		V14	25/45	80 g	500 / 42.000	3,8
10700	162x229	C5	Fukthäftande		67x105		10700	25/45	80 g	500 / 42.000	3,8
10710	162x229	C5	Fukthäftande		63x100		10710	25/45	80 g	500 / 42.000	3,8

\* utgår när produkten tagit slut

# Mailman



Art.nr	Format	Artikel	Förlutning	Fönster	Fönsterguide	Klaff mm	g/m <sup>2</sup>	Antal Ask / Pall	Kg per ask
--------	--------	---------	------------	---------	--------------	----------	------------------	------------------	------------

## Mailman Fukthäftande, forts

10438*	220x229	EC45	Fukthäftande	40x100		V2		29/43	100 g	500 / 30.000	6,0
10092	229x318	C4M	Fukthäftande	100x34		V2		30/60	100 g	500 / 20.000	8,4
10093	229x318	C4M	Fukthäftande	100x34		H2		30/60	100 g	500 / 20.000	8,4
10094	229x324	C4	Fukthäftande					30/60	100 g	500 / 20.000	8,5
10125	229x324	C4	Fukthäftande	100x40		V17		30/60	100 g	500 / 20.000	10,0
10167	229x324	C4	Fukthäftande	100x40		V2		30/60	100 g	500 / 20.000	8,4
10168	229x324	C4	Fukthäftande	100x40		H2		30/60	100 g	500 / 20.000	8,4
13750	229x324	C4k	Fukthäftande	102x45		24		30/60	90 g	500 / 20.000	7,6
13752	229x324	C4k	Fukthäftande	102x45		27		30/60	90 g	500 / 20.000	7,6

## Mailman Fukthäftande utanpåliggande sidsömmar

10281*	162x229	C5	Fukthäftande					42	90 g	1.000 / 36.000	7,7
10282	162x229	C5	Fukthäftande	34x100		H2		42	90 g	1.000 / 36.000	7,7
10283	162x229	C5	Fukthäftande	34x100		V2		42	90 g	1.000 / 36.000	7,7



Art.nr	Format	Artikel	Förlutning	Fönster	Fönsterguide	Klaff mm	g/m <sup>2</sup>	Antal Ask / Pall	Kg per ask
--------	--------	---------	------------	---------	--------------	----------	------------------	------------------	------------

## Mailman Peel & Seal

10156	110x220	E65	Peel & Seal					30	90 g	500 / 54.000	2,6
10157	110x220	E65	Peel & Seal	30x95		V2		30	90 g	500 / 54.000	2,6
10190	110x220	E65	Peel & Seal	34x90		5		30	90 g	500 / 45.000	2,8
10196	114x162	C6	Peel & Seal					30	80 g	500 / 80.000	2,1
10179*	155x220	E5	Peel & Seal	30x95		V2		30	80 g	500 / 42.000	3,5
10192	155x220	E5	Peel & Seal	34x90		8		30	90 g	500 / 36.000	3,7
10193	155x220	E5	Peel & Seal					30	90 g	500 / 36.000	3,7
10084	162x229	C5	Peel & Seal					30	90 g	500 / 42.000	4,1
10085	162x229	C5	Peel & Seal	34x100		V2		30	90 g	500 / 42.000	4,1
10086	162x229	C5	Peel & Seal	34x100		H2		30	90 g	500 / 42.000	4,1
10087	162x229	C5	Peel & Seal	34x100		H3		30	90 g	500 / 42.000	4,1
10098	162x229	C5	Peel & Seal	34x90		11		30	90 g	500 / 42.000	4,0
10090	220x312	E45	Peel & Seal	100x34		V2		40	100 g	500 / 20.000	8,0
10091	220x312	E45	Peel & Seal	100x34		H2		40	100 g	500 / 20.000	8,0
10096	229x324	C4	Peel & Seal					40	100 g	500 / 20.000	8,5
10396	229x324	C4	Peel & Seal					40	100 g	500 / 20.000	8,4
10188	229x324	C4	Peel & Seal	100x40		V2		40	100 g	500 / 20.000	8,5
10189	229x324	C4	Peel & Seal	100x40		H2		40	100 g	500 / 20.000	8,5

\* utgår när produkten tagit slut



# Mailman



Art.nr	Format	Artikel	Förlutning	Fönster	Fönsterguide	Klaff mm	g/m <sup>2</sup>	Antal Ask / Pall	Kg per ask		
<b>Mailman Självhäftande</b>											
13239	110x155	M6	Självhäftande	29x80		3		33	80 g	500 / 84.000	1,8
10053*	110x220	E65	Självhäftande					30	80 g	500 / 52.500	2,4
10054	110x220	E65	Självhäftande	30x95		V2		30	80 g	500 / 52.500	2,4
10055	110x220	E65	Självhäftande	30x95		H2		30	80 g	500 / 52.500	2,4
10056*	110x220	E65	Självhäftande	34x95		H3		30	80 g	500 / 52.500	2,4
10057	110x220	E65	Självhäftande					30	80 g	500 / 60.000	2,6
10058	110x220	E65	Självhäftande	30x95		V2		30	80 g	500 / 60.000	2,6
10119	110x220	E65	Självhäftande	30x95		V2			90 g	500 / 60.000	2,6
13387	110x220	M65	Självhäftande					30	90 g	500 / 45.000	2,6
13367	110x220	M65	Självhäftande	34x90		5		30	90 g	500 / 45.000	2,6
13323	110x220	M65	Självhäftande	34x90		5		30	90 g	500 / 52.500	2,6
10197	114x162	C6	Självhäftande						80 g	500 / 72.000	1,8
13253	114x162	C6	Självhäftande	34x90		4			80 g	500 / 72.000	1,8
10066	155x220	E5	Självhäftande	30x95		V2		30	90 g	500 / 37.500	3,4
13458	155x220	E5	Självhäftande	34x90		8		30	90 g	500 / 36.000	3,6
10067	155x220	E5	Självhäftande	30x95		H2		30	90 g	500 / 37.500	3,4
10068*	155x220	E5	Självhäftande	34x95		H3		30	90 g	500 / 37.500	3,4
13465	155x220	E5	Självhäftande					30	90 g	500 / 36.000	3,6
13422	155x220	E5	Självhäftande					30	90 g	500 / 37.500	3,6
13432	155x220	E5	Självhäftande	34x90		8		30	90 g	500 / 37.500	3,6
13434*	155x220	E5	Självhäftande	95x34		9		30	90 g	500 / 37.500	3,6
10113	162x229	C5	Självhäftande					30	80 g	500 / 42.000	3,8
10114	162x229	C5	Självhäftande					30	90 g	500 / 42.000	3,9
10074	162x229	C5	Självhäftande					30	90 g	500 / 37.500	3,9
10081	162x229	C5	Självhäftande	34x100		V2		30	90 g	500 / 37.500	3,9
10801	162x229	C5	Självhäftande	35x105		V12		30	100 g	500 / 42.000	4,0
10116	162x229	C5	Självhäftande	35x105		V16		30	80 g	500 / 42.000	3,8
10117	162x229	C5	Självhäftande	35x105		V16		30	90 g	500 / 42.000	3,9
13527	162x229	C5	Självhäftande	34x90		12		30	90 g	500 / 36.000	3,9
13528	162x229	C5	Självhäftande	34x90		11		30	90 g	500 / 36.000	3,9
13557	162x229	C5	Självhäftande	40x110		13		30	90 g	500 / 36.000	3,9
13516	162x229	C5	Självhäftande	34x90		11		30	90 g	500 / 37.500	3,9
10082	162x229	C5	Självhäftande	34x100		H2		30	90 g	500 / 37.500	3,9
10083	162x229	C5	Självhäftande	34x100		H3		30	90 g	500 / 37.500	3,9
10088	220x312	E45	Självhäftande	100x34		V2		40	100 g	500 / 20.000	7,8
10089	220x312	E45	Självhäftande	100x34		H2		40	100 g	500 / 20.000	7,8

\* utgår när produkten tagit slut

# Mailman



Art.nr	Format	Artikel	Förlutning	Fönster	Fönsterguide	Klaff mm	g/m <sup>2</sup>	Antal Ask / Pall	Kg per ask
--------	--------	---------	------------	---------	--------------	----------	------------------	------------------	------------

## Mailman Självhäftande, forts

10095	229x324	C4	Självhäftande			40	100 g	500 / 20.000	8,4
10169	229x324	C4	Självhäftande	100x40	V2	40	100 g	500 / 20.000	8,4
10170	229x324	C4	Självhäftande	100x40	H2	40	100 g	500 / 20.000	8,4

Art.nr	Format	Artikel	Förlutning	Fönster	Fönsterguide	Klaff mm	g/m <sup>2</sup>	Antal Ask / Pall	Kg per ask
--------	--------	---------	------------	---------	--------------	----------	------------------	------------------	------------

## Mailman Digital, DU = Digital med uppstående klaff

10076D	162x229	C5	Fukthäftande	34x100	V2	25/45	90 g	500 / 42.000	4,1
10077D	162x229	C5	Fukthäftande	34x100	H2	25/45	90 g	500 / 42.000	4,1
10167D	229x324	C4	Fukthäftande	100x40	V2	30/60	100 g	500 / 20.000	8,4
10168D	229x324	C4	Fukthäftande	100x40	H2	30/60	100 g	500 / 20.000	8,4
10157D	110x220	E65	Peel & Seal	30x95	V2	30	90 g	500 / 60.000	2,6
10084DU	162x229	C5	Peel & Seal			30	90 g	500 / 37.500	4,1
10085DU	162x229	C5	Peel & Seal	34x100	V2	30	90 g	500 / 37.500	4,1
10086DU	162x229	C5	Peel & Seal	34x100	H2	30	90 g	500 / 37.500	4,1
10085D	162x229	C5	Peel & Seal	34x100	V2	30	90 g	500 / 42.000	4,1
10086D	162x229	C5	Peel & Seal	34x100	H2	30	90 g	500 / 42.000	4,1
10124D	229x312	EC4p	Peel & Seal	100x40	V2	40	100 g	500 / 20.000	9,0
10188D	229x324	C4	Peel & Seal	100x40	V2	40	100 g	500 / 20.000	8,5
10189D	229x324	C4	Peel & Seal	100x40	H2	40	100 g	500 / 20.000	8,5

## Mailman Påsar - vita med heltäckande grått innertryck

13554	162x229	C5	Självhäftande			30	90 g	500 / 36.000	3,9
13543	162x229	C5	Självhäftande	34x90	C5 påse	30	90 g	500 / 36.000	3,9
13742	229x312	S4p	Självhäftande	100x40	21	44	90 g	500 / 18.000	7,4
13718	229x324	C4	Självhäftande			40	100 g	500 / 18.000	8,7
13746	229x324	C4	Självhäftande	100x40	25	40	100 g	500 / 18.000	8,7
10103	162x229	C5	Peel & Seal			30	90 g	500 / 42.000	4,2
10138	162x229	C5	Peel & Seal	34x90	C5 påse	30	90 g	500 / 30.000	4,0
10105	176x250	B5	Peel & Seal			34	90 g	500 / 24.000	4,8
10124	229x312	EC4	Peel & Seal	100x40	V2	40	100 g	500 / 20.000	9,0
10126	229x312	EC4	Peel & Seal	100x40	21	40	100 g	500 / 20.000	9,0
10108	229x324	C4	Peel & Seal			40	100 g	500 / 15.000	9,0
10194	229x324	C4	Peel & Seal	100x40	V2	40	100 g	500 / 12.000	9,0
10128	250x353	B4	Peel & Seal			50	100 g	250 / 12.000	11,5
10110	250x353	B4	Peel & Seal			50	120 g	250 / 12.000	12,5

# Mailman



Mailman-serien är professionella kontorskuvert och påsar, som har grått heltäckande innertryck och passar till det mesta. Kontorspack passar dig som inte har så stor förbrukning.



Art.nr	Format	Artikel	Förlutning	Fönster	Fönsterguide	Klaff mm	g/m <sup>2</sup>	Antal Ask / Pall	Kg per ask		
<b>Mailman i Kontorspack</b>											
10360	110x220	E65	Peel & Seal				90 g	250 / 54.000	1,5		
10361	110x220	E65	Peel & Seal		30x95		V2		90 g	250 / 54.000	1,5
13342	110x220	M65	Självhäftande				90 g	100 / 45.000	0,6		
13378	110x220	M65	Självhäftande	34x90		5		90 g	100 / 45.000	0,6	
13555	162x229	C5p	Självhäftande				90 g	100 / 36.000	0,7		
10362	162x229	C5	Peel & Seal	34x100		V2		90 g	250 / 42.000	2,3	
10363	162x229	C5	Peel & Seal				90 g	250 / 42.000	2,3		
10364	229x312	EC4	Peel & Seal		100x40		V18		100 g	250 / 20.000	5,4
10365	229x324	C4	Peel & Seal				100 g	250 / 15.000	5,4		
13723	229x324	C4p	Självhäftande	100x40		25		100 g	100 / 18.000	1,5	
13724	229x324	C4p	Självhäftande				100 g	100 / 18.000	1,5		
10366	250x353	B4 påse	Peel & Seal				100 g	250 / 15.000	6,0		

Art.nr	Format	Artikel	Förlutning	Fönster	Fönsterguide	Klaff	Antal pr. pk.	g/m <sup>2</sup>	Antal Ask / Pall	Kg per ask	
<b>Mailman i Detaljpack</b>											
13883	114x162	C6	Peel & Seal				50 st	70 g	50x10 / 81.000	1,9	
13882	114x162	C6	Fukthäftande				25 st	70 g	25x20 / 81.000	1,9	
13884	110x220	M65	Peel & Seal				25 st	70 g	25x20 / 48.000	2,4	
13885	110x220	M65	Peel & Seal				50 st	70 g	50x20 / 48.000	2,4	
13887	110x220	M65	Peel & Seal	34x90		5		25 st	70 g	25x20 / 48.000	2,4
13881	155x220	M5	Peel & Seal	34x90		8		50 st	80 g	50x10 / 36.000	3,8
13880	162x229	C5p	Peel & Seal				10 st	80 g	10x50 / 36.000	4,5	
13886	162x229	C5p	Peel & Seal				50 st	80 g	50x10 / 36.000	4,3	
13889	229x324	C4p	Peel & Seal				10 st	90 g	10x50 / 16.000	9,0	
13888	229x324	C4p	Peel & Seal				50 st	90 g	50x10 / 16.000	8,4	



# Exclusive by Bong



Exclusive by Bong-serien är utvecklad med fokus på god kvalitet. Kuvertens vita papper med hög ytvikt har både stor styrka och fin vithet - och är utan innertryck. De stilrena kuverten passar till det mesta, från inbjudningar och julkort till direktreklam. Exclusiveserien finns i ett brett sortiment med vita kuvert och påsar. Välj mellan fukthäftande svängd klaff, spets klaff eller rak klaff med Peel & Seal förslutning.

# Exclusive by Bong



\*Serien har tidigare haft mörkgrått innertryck men detta fasas ut och på sikt ska kuverten vara helt vita med endast en stilren logo inunder klaffen.



Art.nr	Format	Artikel	Förlutning	Fönster	Fönsterguide	Klaff	g/m <sup>2</sup>	Antal Ask / Pall	Kg per ask
--------	--------	---------	------------	---------	--------------	-------	------------------	------------------	------------

## Vita kuvert, Peel & Seal utan innertryck

13370	110x220	E65	Peel & Seal				120 g	500 / 50.000	3,7
13371	110x220	E65	Peel & Seal	30x95		V2	120 g	500 / 50.000	3,7
13380	155x155	E56	Peel & Seal				120 g	500 / 42.000	3,7
13468	155x220	M5	Peel & Seal				120 g	500 / 25.000	5,0
13436	155x220	M5	Peel & Seal	34x90		8	120 g	500 / 25.000	5,0
13570	162x229	C5	Peel & Seal				120 g	500 / 25.000	5,3
13575	162x229	C5	Peel & Seal	34x90		11	120 g	500 / 25.000	5,3
13579	162x229	C5	Peel & Seal	34x100		V2	120 g	500 / 25.000	5,3
13536	162x229	C5 advokat	Peel & Seal	40x110		13	120 g	500 / 25.000	5,3
13574	162x229	C5	Peel & Seal	34x100		H2	120 g	500 / 25.000	5,3
13381	170x170	170	Peel & Seal				120 g	500 / 30.000	4,2
13382	220x220	E45	Peel & Seal				120	500 / 20.000	6,8
13730	229x324	C4	Peel & Seal				120 g	500 / 9.000	10,3
13731	229x324	C4	Peel & Seal	100x40		V2	120 g	500 / 9.000	10,3
13732	229x324	C4	Peel & Seal	100x40		H2	120 g	500 / 12.000	10,3

## Vita påsar, Peel & Seal utan innertryck

13738	229x324	C4p	Peel & Seal				120 g	500 / 12.000	10,8
13739	229x324	C4p	Peel & Seal	100x40		25	120 g	500 / 12.000	10,8

## Vita kuvert, fukthäftande utan innertryck

13372	110x225	S65	Fukthäftande				120 g	500 / 40.000	3,5
13373	114x162	C6	Fukthäftande				120 g	500 / 49.000	2,8
13577	162x229	C5	Fukthäftande				120 g	500 / 27.000	5,4
13578	162x229	C5	Fukthäftande	35x105		V16	120 g	500 / 27.000	5,4
13383	229x324	C4	Fukthäftande				120 g	500 / 12.000	5,0

## Vita kuvert, fukthäftande utan innertryck med spetsklaff

13374	114x162	C6	Fukthäftande spk				120 g	500 / 54.000	2,7
13376	155x155	E56	Fukthäftande spk				120 g	500 / 30.000	3,4
13375	162x229	C5	Fukthäftande spk				120 g	500 / 27.000	4,9

# Green Way



Green Way är ett miljökuvert framställt i 100% returpapper. Det har ett grönt innertryck med bladmotiv, så det säkrar för ogenomskinlighet. Green Way ger er en klar profil och visar att vi har omtanke för miljön.



Art.nr	Format	Artikel	Förlutning	Fönster	Fönsterguide	Klaff	g/m <sup>2</sup>	Antal Ask / Pall	Kg per ask
13240	114x162	C6	Självhäftande				80 g	500 / 64.000	1,8
13429	155x220	M5	Självhäftande				80 g	500 / 36.000	3,3
13419	155x220	M5	Självhäftande	34x90	8		80 g	500 / 36.000	3,3
13439	155x220	M5	Självhäftande	34x90	8		80 g	500 / 37.500	3,2
13549	162x229	C5	Självhäftande				80 g	500 / 36.000	3,5
13514	162x229	C5	Självhäftande	34x90	11		80 g	500 / 36.000	3,5
13519	162x229	C5p	Självhäftande				90 g	500 / 36.000	4,0
13580	162x229	C5	Fukthäftande	34x90	11		80 g	1.000 / 36.000	6,8
13709	229x324	C4p	Självhäftande				90 g	500 / 18.000	7,9
13748	229x324	C4p	Självhäftande	100x40	25		90 g	500 / 18.000	7,9

# Brun











Brun är en klassisk serie av naturligt bruna kuvert och påsar. Papperskvaliteten är MG brun kraft.





Art.nr	Format	Artikel	Förslutning	Klaff mm	g/m <sup>2</sup>	Antal Ask / Pall	Kg per ask
--------	--------	---------	-------------	----------	------------------	------------------	------------

## Bruna kuvert - utan innertryck

11053*	162x229	C5	Fukthäftande 	 10 / 84	80 g	500 / 42.000	3,5
11054	162x229	C5	Fukthäftande 	 25 / 45	80 g	500 / 42.000	3,6
11056	162x229	C5	Självhäftande	 30	80 g	500 / 30.000	3,7
11058	229x324	C4	Fukthäftande 	 30 / 60	80 g	500 / 20.000	7,1
11060	229x324	C4	Självhäftande	 40	80 g	500 / 20.000	7,0
11061*	250x353	B4	Fukthäftande	 30 / 63	100 g	250 / 12.000	8,5

## Bruna påsar - utan innertryck

11531	235x330	2 cirk.påse			120 g	250 / 14.000	5,6
11532	260x330	1 cirk.påse			120 g	250 / 14.000	6,3
11533	324x458	C3	Fukthäftande	 51	130 g	250 / 5.000	11,3

## Gulbrun påse - utan innertryck

13229	95x145	4p	Självhäftande		80 g	500 / 84.000	1,4
-------	--------	----	---------------	---	------	--------------	-----

\* utgår när produkten tagit slut



# Övriga

Sverige kuvert, Panorama när innehållet ska synas, packsedels kuvert och neutrala kuvert och påsar utan innertryck.



Art.nr	Format	Artikel	Förlutning	Fönster mm	Klaff mm	g/m <sup>2</sup>	Antal Ask / Pall	Kg per ask
--------	--------	---------	------------	------------	----------	------------------	------------------	------------

## Sverigekuvert - vita med grått heltäckande innertryck, spetsklaff

10522	114x162	C6	Fukthäftande		10/63	70 g	1.000 / 90.000	3,2
-------	---------	----	--------------	--	-------	------	----------------	-----

## Kuvert

13400	155x215	EX5	Peal & Seal			80 g	500 / 36.000	3,4
13586	162x229	C5 sekretess	Fukthäftande	34x90	16	80 g	1.000 / 36.000	7,10

## CD kuvert

14028	125x125		Självhäftande	109 mm ø	28	80 g	2.500 / 90.000	3,2
-------	---------	--	---------------	----------	----	------	----------------	-----

## Panorama kuvert vita utan innertryck med panoramafönster, MF kraft

10546	162x229	C5	Fukthäftande	110x180	30/40	100 g	500 / 36.000	4,1
10547	229x324	C4	Fukthäftande	170x270	30/60	120 g	250 / 12.000	4,6

## Vita kuvert utan innertryck

10135	70x106	202 Diagonal	Fukthäftande			100 g	1.000 / 88.000	2,0
13213	78x115	Kortkuvert	Fukthäftande			80 g	500 / 108.000	1,00
12302	95x142	Blankettkuvert 355	Fukthäftande		15/80	115 g	500 / 49.000	1,8
12303	100x150	Blankettkuvert 311	Fukthäftande		15/85	115 g	500 / 48.000	2,7
13216	125x175	Kortkuvert	Fukthäftande			80 g	1.000 / 56.000	4,40

## Vita påsar utan innertryck

10143	91x136	Juno fröpåse	Fukthäftande			80 g	1.000 / 76.000	2,5
12441	100x175	Reparationspåse			50 mm talong	80 g	1.000 / 80.000	3,8
10149	107x175	Juno Apotekspåse	Fingerhack			80 g	1.000 / 67.000	3,5
10535	110x170	Almanackspåse	Självhäftande		35	120 g	250 / 33.750	1,5
13305*	112x223	M65p	Fukthäftande		35	90 g	500 / 42.000	2,9
10247	155x100	Bompengepåse	Självhäftande		50 mm talong	70+55 g	1.000 / 144.000	4,1
13698	300x450	M3p	Peel & Seal			115 g	100 / 5.200	3,7

## Mynt och pengapåse, brun utan innertryck

10335	62x102	28 påse	Fukthäftande			100 g	1.000 / -	4,0
10332	100x160	29 1/2 påse	Fukthäftande			120 g	600 / 67.200	4,5

\* utgår när produkten tagit slut

# Klaffar



Tips för maskinell kuvertering.

Tänk på - kuvertsnitt och kuvertformat, papperskvalitet, förslutning, förpackning och förvaring.

Rak, spetsig eller svängd klaff?

Om kuverten ska förslutas manuellt eller maskinkuverteras är en viktig fråga när du väljer klaffmodell. Och om du väljer självhäftande, tänk på att lagringstiden är begränsad.

## Självhäftande

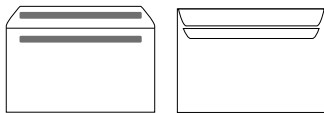

### Stående/nedfalsad rak klaff

Rekommenderas för manuell kuvertering i lite större upplagor - man slipper vika upp klaffen och sparar därmed tid. Genom att klaffen är stående kan man få tryck på framsida och klaff i samma tryckgenomgång.

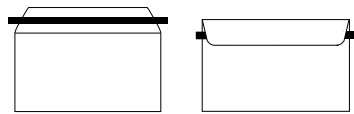

### Stående/nedfalsad rak klaff med Peel & Seal

Den här klaffmodellen fungerar problemfritt i tryckpressen och kan lagras längst av de självhäftande eftersom remsan skyddar häftämnet. Rekommenderas för manuell kuvertering i mindre upplagor.



Brevpåse, stående rak klaff

Självhäftande brevpåse med stående klaff. Se ovanstående information för motsvarande kuvert.

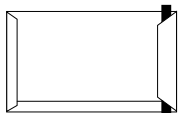

Brevpåse, rak klaff med Peel & Seal

Självhäftande brevpåse med Peel & Seal. Se ovanstående information för motsvarande kuvert.

## Fukthäftande

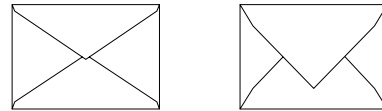

Spetsig klaff

Den klassiska spetsklaffen finns i ett par olika varianter. Modellen till höger brukar också kallas för insticks-klaff. Om innehållet så medger, till exempel för julkort, sticker man ofta bara in klaffen utan att försluta den. Kuvert med spetsiga klaffar fungerar ej i kuverteringsmaskiner - måste förslutas manuellt.

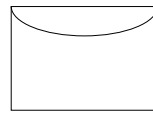

Euroklaff

Den här klaffmodellen fungerar i alla kuverteringsmaskiner.

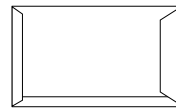

Brevpåsar, rak klaff

Påsmodell, där klaffen sitter på kortsidan. Skyddar innehållet bra.

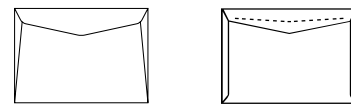

Svängd klaff

Den här klaffmodellen fungerar i alla kuverteringsmaskiner. Rekommenderas därför speciellt för direktreklam eller annan post i större upplagor. Finns även ett begränsat sortiment med svängd klaff och utvändiga sidsömmar avsedda för kuverteringsmaskiner med utvändiga sidsömmar som krav.

**Hållbarheten på förslutningarna är ca 1 år från produktionsdatum i slutna kartonger och enligt Bongos rekommendationer.**

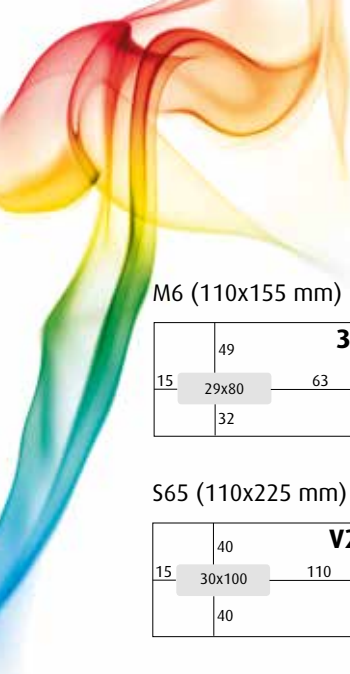

# Fönsterguide

M6 (110x155 mm)

	49	<b>3</b>
15	29x80	63
	32	

E65 / M65 (110x220 mm)

	40	<b>V2</b>
15	30x95	110
	40	

	38	<b>5</b>
20	34x90	110
	38	

<b>H2</b>	40	
110	30x95	15
	40	

	61	<b>H3</b>
110	34x95	15
	15	

S65 (110x225 mm)

	40	<b>V2</b>
15	30x100	110
	40	

<b>H2</b>	40	
110	30x100	15
	40	

C6 (114x162 mm)

	38	<b>4</b>
20	34x90	110
	42	

C65 (114x229 mm)

	40	<b>7</b>
15	34x100	114
	40	

	39	<b>V9</b>
15	35x100	114
	40	

	39	<b>V15</b>
114	35x100	15
	40	

E5 / M5 (155x220 mm)

	40	<b>V2</b>
15	30x95	110
	85	

	38	<b>8</b>
20	34x90	110
	83	

<b>H2</b>	40	
110	30x95	15
	85	

<b>H3</b>	60	
110	34x95	15
	61	

	20	<b>9</b>
150	95x34	36
	40	

C5 (162x229 mm)

	38	<b>11</b>
20	34x90	119
	90	

	41	<b>18</b>
20	34x90	119
	87	

	43	<b>16</b>
20	34x90	119
	85	

	45	<b>12</b>
20	34x90	119
	83	

	44	<b>V2</b>
15	34x100	114
	84	

	47	<b>V14</b>
45	100x34	150
	15	

	44	<b>V16</b>
15	35x105	109
	83	

	54	<b>V12</b>
22	35x105	102
	73	

	50	<b>13</b>
20	40x110	99
	72	

	30	<b>19</b>
20	45x100	109
	87	

<b>H2</b>	44	
114	34x100	15
	84	

<b>H3</b>	65	
114	34x100	15
	63	

<b>V20</b>	44	
109	35x105	15
	83	

	15	<b>V33/2</b>
15	20x85	129
	87	

	15	<b>10121</b>
24	30x75	117
	87	

	15	<b>10710</b>
15	63x100	114
	84	

	15	<b>10700</b>
15	67x105	109
	80	

<b>C5 påse</b>	90	
119	34x90	20
	38	

# Fönsterguide



EC45 (220x229 mm)

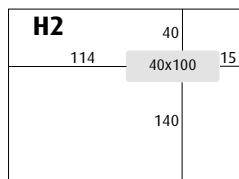
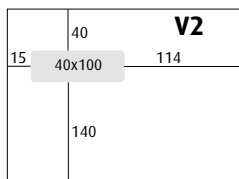

E4S (220x312 mm) tvärställt fönster

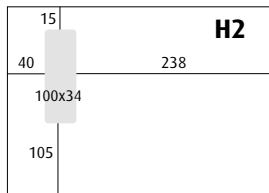
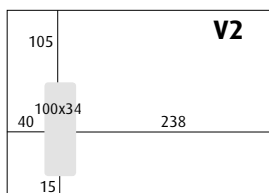

C4M (229x318 mm) tvärställt fönster

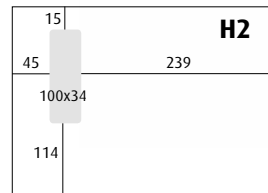
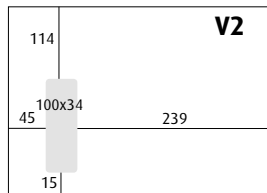

C4 (229x324 mm) tvärställt fönster

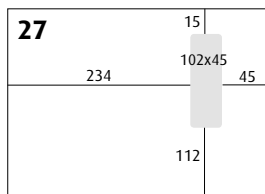
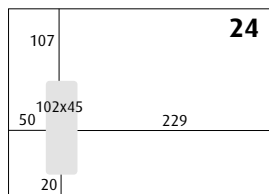
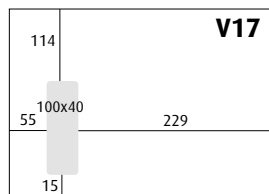
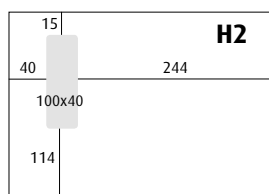
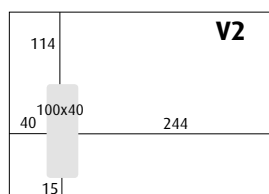

EC4 påse (229x312 mm) tvärställt fönster

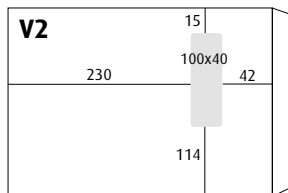

EC4/S4 påse (229x312 mm) tvärställt fönster

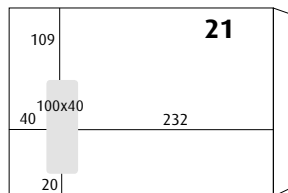

C4 påse (229x324 mm) tvärställt fönster

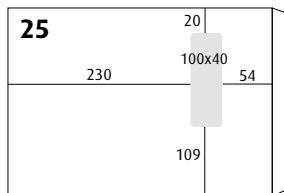

C4 Panorama (229x324 mm)

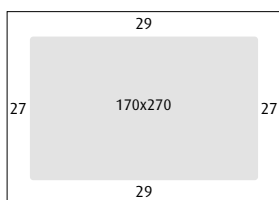

C5 Panorama (162x229 mm)

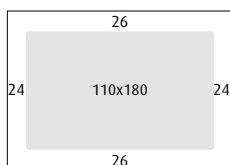

C64M (114x318 mm)

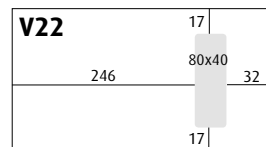

CD (126x126 mm)

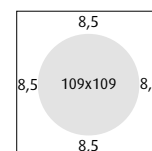

# Mått och vikt

Vilket kuvert är lämpligast för din inlaga och vad kostar det att skicka den färdiga försändelsen?  
Det är en vanlig fråga. Här är en liten guide som kan hjälpa dig.

Vilket kuvert passar bäst till din inlaga?

Exemplen visar hur ett A4 papper går ner i de vanligaste kuvertformaten.

## Kuvertformat

E65/  
S65

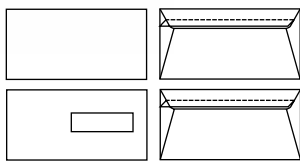

## A4 papper

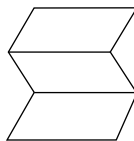

## Kuvertformat

C64

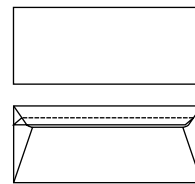

## A4 papper

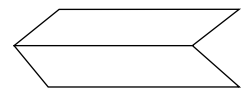

E4/  
C4

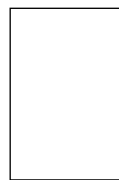
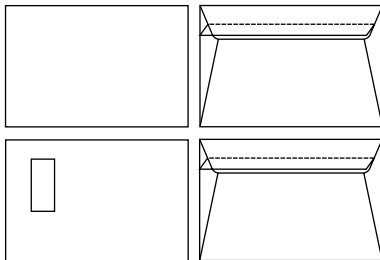

E5/  
C5

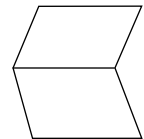
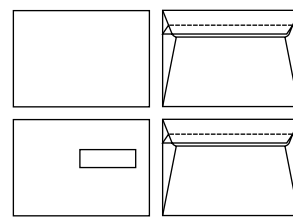

B4

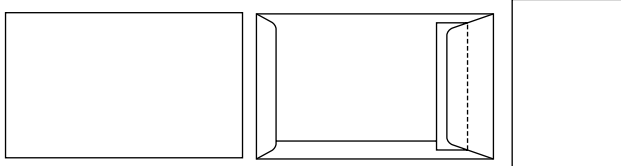

## INLAGA

Format- beteckning	Mått i mm  bredd x höjd	Ytvikt					
		57 g	70 g	80 g	90 g	100 g	120 g
A5	148x210	1,8 g	2,2 g	2,5 g	2,8 g	3,1 g	3,8 g
A4	210x297	3,6 g	4,4 g	5,0 g	5,6 g	6,2 g	7,5 g
A3	297x420	7,2 g	8,8 g	10,0 g	11,2 g	12,5 g	15,0 g
A2	420x594	14,4 g	17,5 g	20,0 g	22,4 g	25,0 g	30,0 g

## KUVERT

Format- beteckning	Mått i mm  höjd x bredd	Ytvikt					
		70 g	80 g	90 g	100 g	115 g	120 g
X5	105x216	3,5 g	4,0 g	4,5 g	5,0 g	5,7 g	6,0 g
C6	114x162	3,0 g	3,4 g	3,8 g	4,3 g	4,9 g	5,1 g
C64M	114x318	5,9 g	6,7 g	7,6 g	8,4 g	9,7 g	10,1 g
E65	110x220	3,9 g	4,5 g	5,0 g	5,6 g	6,4 g	6,7 g
S65	110x225	4,0 g	4,6 g	5,1 g	5,7 g	6,6 g	6,9 g
E56	155x155	3,9 g	4,5 g	5,0 g	5,5 g	6,3 g	6,7 g
E65	155x216	5,3 g	6,0 g	6,8 g	7,4 g	8,5 g	8,9 g
E5	155x220	5,5 g	6,3 g	7,1 g	7,8 g	9,0 g	9,4 g
C5	162x229	6,0 g	6,8 g	7,7 g	8,5 g	9,8 g	10,3 g
E45	220x312	11,1 g	12,7 g	14,3 g	15,9 g	18,2 g	19,0 g
C4M	229x318	11,8 g	13,4 g	15,2 g	16,9 g	19,3 g	20,2 g
C4	229x324	11,9 g	13,7 g	15,4 g	17,1 g	19,6 g	20,4 g
B4	250x353	14,2 g	16,2 g	18,3 g	20,3 g	23,3 g	24,3 g
11	255x400	16,4 g	18,8 g	21,1 g	23,5 g	27,0 g	28,1 g

# Tryckteknik



## Tilltryck

Tryck på lagerkuvert och påsar från våra populära serier  
Tilltryck i offset och digitaltryck  
Förslutning - fukthäftande, självhäftande eller täckremsa Peel & Seal  
Rekommenderar speciellt fukthäftande eller Peel & Seal för tilltryck  
Flexibel leveranstid

## FlexoPrint

Tänk vad ett kuvert som sticker ut väcker uppmärksamhet kan göra med din kommunikation, ditt varumärke, dina produkter och image. En reklampelare som inte ska underskattas. Vi på Bong tillverkar och förser dina kuvert med förstklassigt tryck i Flexo. Med vår långa erfarenhet och kunskap ligger vi i framkant. Val av papper, motiv och färger bestämmer resultatet. Här kör vi stora serier i rasande fart.

## Specialproduktion

Möjligheterna är oändliga. Specialkuvert ger dig frihet till fantasi och kreativitet. Du kan skapa kuvert med ovanliga former, fönster i olika antal, storlekar och former. Skapa ett unikt kuvert, skräddarsytt till ditt budskap och ändamål. Lägg till EAZIP och få ökad synlighet i ditt budskap och optimera portokostnad. Detta är specialkuvert.

Hör av dig så skickar vi gärna prover för att underlätta dina val.

# Tilltryck

## Utfallande tryck / gripkant

### Vid beställning av kuvert med utfallande tryck

Vid utfallande tryck kan smetning förekomma och speciellt på mörka färger. Därför försöker vi undvika det så mycket som möjligt.

Vid fullt utfall på alla fyra sidor måste en vit kant på 8 mm finnas som gripkant. För att undvika smet på baksidan rekommenderas en vit ram runt hela. Trycket blir då också mer symmetriskt och elegant.

Heltäckande tryck på klaffen måste ha en vit ram mot kuvertets baksida. Rekommenderar även vit kant mot vikt kant för att undvika smetning på framsidan.

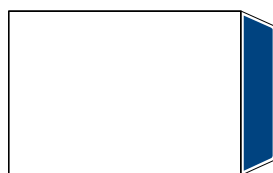

Klafftryck  
2 mm vit kant

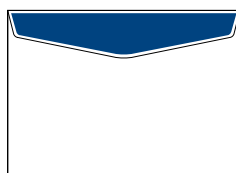

Klafftryck  
2 mm vit kant



Tryck över fönster  
1,5 mm vit kant runt fönstret

Vid beställning av utfallande tryck behöver vi ha underlag med 3 mm utfall.

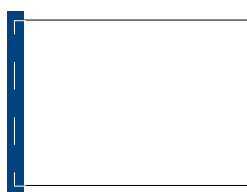

3 mm utfall



3 mm utfall

# Att tänka på



## Vid beställning av kuvert med tryck

Artikel	Ange kuvertets artikelnummer och/eller benämning
Antal	Ange antal kuvert
Manus	Kuvert, utskrift eller PDF fil som visar tryck och placering
Färg	Ange respektive färgs PMS-nummer
Korrektur	Ange om korrektur önskas
Repeatorder	Vid repeatorder ange föregående ordernummer
Leveransadress	Ange fullständig leveransadress. Postnummer måste vara till gatuadress

## För bästa möjliga kvalitet och service behöver vi original enligt följande

Program	Adobe Illustrator, Photoshop, InDesign
Bilder	Upplösning på minst 300 dpi
Logotyper	Bör vara vektoriserade annars krävs en upplösning på minst 1200 dpi
PDF	Högupplöst, tpsnitten inbäddade, färgrymd CMYK + eventuellt utfall
Kuvertmallar	Kuvertmallar finns att ladda ner från vår hemsida <a href="http://www.bong.se">www.bong.se</a>
Färglikare	Vid tryckning av CMYK-färger bifoga alltid färglikare. Utan färglikare används våra standardinställningar och reklamation på färgnyans kan inte godtas
Referens	Märk ditt underlag med vår handläggare och/eller ordernummer
Överföring	KRISTIANSTAD (kuvert och tilltryck) <a href="mailto:reprok@bong.com">reprok@bong.com</a>



*Emballage  
för framtidens  
affärer*





BY BONG

# ProPac<sup>®</sup>

LIGHT PACKAGING



# Vilken typ av emballage behöver du?

## Postförsändelser

Provsäck med Peel & Seal.....	27
Provsäck med hålråd .....	27
Expander, Påse/Kuvert.....	28
Pappryggspåse.....	29
Securitex® Pocket .....	30
Securitex® Expander .....	30
Kartongpåse/kuvert .....	31
Miniwellpåse .....	31
Brief Box .....	32
Tub, kantig.....	33
Fyrkantstub .....	33

## Tyvek®

Tyvek® Pocket .....	34
Tyvek® Expander .....	35

## Skydd och Vaddering

Vadderad Påse .....	38
Påsnit .....	38
Bubbelpåse, AirPro .....	39
Färgad Bubbelpåse .....	40
Mediaomslag .....	41
Pärmomslag .....	41
Bokomslag .....	41
Well, ColdSeal Självhäftande .....	42

## Lådor och Kartonger, Tejp

Wellåda, Peel & Seal .....	44
Mailing Box.....	44
Slitslåda .....	44
E-handelslåda.....	44
Postförpackning .....	45

## Polyeten

Packsedelkuvert.....	46
Bubbelfoliepåse.....	46
Postorderpåse Co-Ex.....	47
Transparent plastpåse/Kuvert .....	47

## Omslags- och presentemballage

Metallic Folie .....	49
Metallic Bubbel .....	49
Presentpåse .....	50
Pappersbärkasse - Tvinnat handtag .....	51



# Provsäck



Denna klassiska provsäck är smart, rymlig och ytterst flexibel. Den kan expandera och rymmer nästan allt du kan tänka dig, men behåller sitt affärsmässiga utseende.

I den kan du stoppa allt från mjuka tyger till affärsrapporter. Det finns nästan ingenting du inte kan skicka, samla eller lagra i denna flatbottnade påse. Det finns även en extra hållbar version med förstärkt papper.

- För dokument, textilier och andra mjuka föremål – den förstärkta versionen klarar även tyngre föremål
- Kan expandera och är enkel att använda
- Lätt förpackning som står upprätt
- Välj din egen storlek, och tryck i upp till 10 färger



Art.nr	Format	Artikel	Förslutning	Klaff mm	g/m <sup>2</sup>	Antal Ask / Pall	Kg per ask
--------	--------	---------	-------------	----------	------------------	------------------	------------

## Provsäck med Peel & Seal och med hålråd. Materialet är kraftpapper

11811	100 x 235 x 40	D14 brun	Tvårigad och en hålråd	s)		110 g	250 / 14.000	2,6	
11812	120 x 275 x 40	D15 brun	Tvårigad och en hålråd	s)		110 g	250 / 12.000	3,3	
11813	125 x 290 x 40	D16 brun	Tvårigad och en hålråd	s)		110 g	250 / 12.000	3,4	
11814	125 x 290 x 40	D16 vit	Peel & Seal	s)		50	120 g	250 / 12.000	3,9
11815	135 x 350 x 50	D17 brun	Tvårigad och en hålråd	s)		110 g	250 / 10.500	4,6	
11816	135 x 350 x 50	D17 vit	Peel & Seal	s)		60	120 g	250 / 7.000	5,4
11817	150 x 325 x 40	D18 brun	Tvårigad och en hålråd	s)		110 g	250 / 9.000	4,5	
11818	160 x 340 x 60	D19 brun	Tvårigad och en hålråd	s)		110 g	250 / 9.000	5,5	
11819	190 x 300 x 40	D20 brun	Tvårigad och en hålråd	s)		110 g	250 / 7.500	4,8	
11820	230 x 400 x 50	D21 brun	Tvårigad och en hålråd	s)		120 g	250 / 5.000	9,4	
11822	230 x 400 x 50	D21 vit	Peel & Seal	s)		70	140 g	250 / 5.000	10,0
11823	250 x 353 x 40	B4 vit	Peel & Seal	s)		70	140 g	250 / 5.000	10,0
11824	250 x 425 x 50	D22 brun	Tvårigad och dubbla hålräder	s)		120 g	250 / 5.000	10,7	
11826	250 x 425 x 50	D22 vit	Peel & Seal	s)		140 g	250 / 5.000	11,6	
11828	250 x 475 x 70	D24 brun	Tvårigad och dubbla hålräder	s)		130 g	250 / 2.000	12,5	

s) FTI-avgift se sid 55





# Expander



Expander är en allsidig produkt. Den är lika bra för några brevsidor som för en tjock pappersbunt. I det här stora kuvertet finns utrymme för allt du kan tänkas vilja posta.

- För alla typer av företag, inklusive tidskriftsförlag och e-handelsföretag
- Expanderar för att passa olika typer av innehåll
- V-botten ger ett professionellt intryck
- Ännu snyggare med din egen logotyp och design



Art.nr	Format	Artikel	Förslutning	Klaff mm	g/m <sup>2</sup>	Antal Ask / Pall	Kg per ask
<b>Expander, vitt kuvert - bälg, spetsig botten med heltäckande grått innertryck, MF kraft</b>							
13832	229 x 324 x 20	C4 Jumbo Beige	Peel & Seal		120 g	200 / 8.000	4,93
13808	229 x 324 x 25	C4 Mammut Brun	Fukthäftande		135 g	100 / 5.600	3,13
11626	229 x 324 x 25	C4 Expander vit	Peel & Seal	 55/25	120 g	250 / 6.000	7,8
13840	240 x 350 x 20	B4 Jumbo Beige	Peel & Seal		120 g	200 / 6.400	5,72
11627	250 x 353 x 25	B4 Expander vit	Peel & Seal	 55/25	140 g	250 / 4.000	9,2
<b>Expander påsar - bälg, spetsig botten, MF kraft</b>							
11622	229 x 324 x 30	C4 expander vit	Peel & Seal	 70	140 g	250 / 6.000	8,4
11623	250 x 353 x 30	B4 expander vit	Peel & Seal	 70	140 g	200 / 5.600	7,4
14370	250 x 353 x 40	B4 expander brun	Peel & Seal	 70	130 g	250 / 6.000	8,0

# Pappryggspåse







Alla vet vad som finns i en pappryggspåse. Postpersonalen undviker att böja den eftersom de vet att innehållet inte får vikas. Och mottagarna vet att de får något alldeles extra.

- För fotografier, konstverk, certifikat och viktiga dokument
- Kartongen på baksidan håller innehållet platt
- Skickar ett budskap om omsorg och professionalism
- Din egen design kan tillföra ett mervärde till innehållet



Art.nr	Format	Artikel	Förslutng	Klaff mm	g/m <sup>2</sup>	Antal Ask / Pall	Kg per ask
--------	--------	---------	-----------	----------	------------------	------------------	------------

## Pappryggspåsar vita, MF vit kraft / Papp, vit





11742	190x250	2519 Pappryggspåse	Peel & Seal	 55	120 g / 450 g	250 / 9.000	8,7
11743	229x324	C4 pappryggspåse	Peel & Seal	 50	120 g / 450 g	250 / 5.250	11,6
11744	250x353	B4 pappryggspåse	Peel & Seal	 70	120 g / 450 g	250 / 5.250	15,6
11746	310x440	E3 pappryggspåse	Peel & Seal	 55	150 g / 450 g	125 / 3.000	11,2
11747	350x500	5035 pappryggspåse	Peel & Seal	 65	150 g / 450 g	100 / 2.800	13,2

## Securitex® Pocket

Securitex® är ett vitt ogenomskinligt material som håller fukt och nyfikna ögon borta. Det här kuvertet kan inte rivas sönder och det utstrålar kvalitet, professionalism och sekretess.

- För konfidentiell korrespondens
- Starkt och motståndskraftigt material
- Jämn vit yta som är mycket lämplig för tryck
- Med din egen logotyp ser påsen ännu proffsigare ut



Art.nr	Format	Artikel	Förslutning	Färg	Klaf mm	Material	g/m <sup>2</sup>	Antal Ask / Pall	Kg per ask	
14210	162 x 229	C5	Peel & Seal	vit		37	PFP	130 g	5 x 100 / 18.000	1,4
14211	176 x 250	B5	Peel & Seal	vit		34,5	PFP	130 g	5 x 100 / 17.500	1,7
14212	229 x 324	C4	Peel & Seal	vit		40	PFP	130 g	5 x 100 / 10.000	2,4
14214	250 x 353	B4	Peel & Seal	vit		44	PFP	130 g	5 x 100 / 8.000	2,9



## Securitex® Expander

Den här ogenomskinliga expanderande påsen har mycket stark slitstyrka.

Den kan öppnas brett och rymma skrymmande konfidentiella dokument. Efter förslutning förvaras de säkert, tryggt och dolda från insyn.

- För konfidentiella rapporter och anbud som inte är avsedda för någon annan än mottagaren
- Starkt och motståndskraftigt material
- Jämn vit yta som är mycket lämplig för tryck
- Få ut mer av Securitex® och ditt varumärke med knivskarp text och ljusa bilder



Art.nr	Format	Artikel	Förslutning	Färg	Material	g/m <sup>2</sup>	Antal Ask / Pall	Kg per ask	
14221*	176 x 250 x 38	B5	Peel & Seal	vit		PFP	130 g	6 x 100 / 9.600	14,04
14222*	229 x 324 x 38	C4	Peel & Seal	vit		PFP	130 g	4 x 100 / 4.800	13,76
14225	250 x 353 x 38	B4	Peel & Seal	vit		PFP	130 g	4 x 100 / 4.800	16,04

\* utgår när produkten tagit slut



## Kartongpåse



Kartongpåsen är elegant och skyddar innehållet. Den kan expandera och anpassas till innehållet. Fyll den med rapporter, dokument och intyg som du är rädd om.

- Lämplig för till exempel tidskrifter och broschyrer
- Stark kartongpåse med peel & seal-förslutning
- Expanderar och rymmer skrymmande innehåll som inte skrynklas
- Den släta vita ytan ser bra ut med din logotyp



Art.nr	Format	Artikel	Förslutning	Klaff mm	g/m <sup>2</sup>	Antal Ask / Pall	Kg per ask
--------	--------	---------	-------------	----------	------------------	------------------	------------

### Kartongpåsar med säkerhetsperf och kartongkuvert, vit kartong

11717	185 x 255	S5 kartongpåse vit expanderbigad	s) Peel & Seal	 70	275 g	500 / 9.000	16,0
11720	229 x 324	C4 Kartongpåse vit expanderbigad	s) Peel & Seal	 70	275 g	250 / 6.000	12,3
11719	250 x 353	B4 kartongpåse vit expanderbigad	s) Peel & Seal	 70	275 g	250 / 5.000	14,1

s) FTI-avgift se sid 55



## Miniwellpåse

Tänk dig en påse som är lika stark som en kartong – och en kartong som är lika lätt att försluta som en påse. Denna robusta miniwellpåse klarar hårda smällar.

- För böcker, prover, broschyrer och allt i bokformat
- Robust wellpappmaterial ger extra skydd
- Kan expandera och har en enkel peel & seal-förslutning med rivremsa
- Välj måttbeställd form och storlek för en perfekt passform och lägg sedan till din logotyp för en snygg finish



Art.nr	Inner / Ytterformat	Artikel	Förslutning	Färg	Material	MM	Antal i ask / Pall	Kg per ask
14137	145 x 190 / 158 x 203	CD	Peel & Seal s)	Brun	Miniwell	1,25 E	100 / 3.300	3,8
14136	190 x 272 / 200 x 280	A5+	Peel & Seal s)	Brun	Miniwell	1,25 E	100 / 2.100	6,3
14138	210 x 292 / 228 x 311	A4	Peel & Seal s)	Brun	Miniwell	1,25 E	100 / 2.100	7,3
14127	235 x 337 / 250 x 353	B4	Peel & Seal s)	Brun	Miniwell	1,25 E	100 / 1.200	9,1
14128	248 x 340 / 265 x 355	B4+	Peel & Seal s)	Brun	Miniwell	1.25 E	100 / 1.400	9,8
14129	414 x 570 / 434 x 585	A2-	Peel & Seal s)	Brun	Miniwell	1.25 E	50 / 500	12,2
12750	335 x 500 / 352 x 520	A3/ W01.08	Peel & Seal s)	Brun	Miniwell	1.50 E	100 / 900	12,2
12743	530 x 740 / 540 x 750	W01.11	Peel & Seal s)	Brun	Miniwell	1.50 E	50 / 300	16,8

s) FTI-avgift se sid 55



# Brief Box

Kuvert eller låda? Brief Box kombinerar det bästa av båda och är lika mångsidig som oubärlig. Den expanderar på alla sidor för att rymma skrymmande innehåll och peel & seal-förslutningen med rivremsa gör den snabb och enkel att använda.



- För allt som är skrymmande: buntar av fotografier eller intyg, tidskrifter, böcker, verktyg och reservdelar
- Styrka och skydd för viktigt innehåll
- Öppnas med en rivremsa
- Skräddarsy med tryck i upp till 4 färger



Art.nr	Inner / Ytterformat	Beskrivning	Förslutning	Färg	g/m <sup>2</sup>	Antal i ask / Pall	Kg per ask
<b>Kraftkartong</b>							
14141	210 x 292 / 228 x 211	För A5+ s)	Peel & Seal	Brun	450 g	200 / 4.000	13,0
14142	235 x 310 / 240 x 315	För A4 s)	Peel & Seal	Brun	450 g	100 / 4.000	9,0
14143	245 x 348 / 250 x 353	För A4+ s)	Peel & Seal	Brun	400 g	100 / 2.800	10,0
14144	290 x 370 / 295 x 375	För B4 s)	Peel & Seal	Brun	400 g	100 / 2.700	13,0
14145	315 x 450 / 320 x 455	För A3 s)	Peel & Seal	Brun	400 g	100 / 2.000	17,0
14150	170 x 245 / 175 x 250	För A5 s)	Peel & Seal	Vit	390 g	200 / 5.000	10,0
14151	210 x 265 / 215 x 270	För A5+ s)	Peel & Seal	Vit	390 g	200 / 4.000	13,0
14152	235 x 310 / 240 x 315	För A4 s)	Peel & Seal	Vit	390 g	100 / 4.000	9,0
14153	245 x 348 / 250 x 353	För A4+ s)	Peel & Seal	Vit	390 g	100 / 2.800	10,0
14154	290 x 370 / 295 x 375	För B4 s)	Peel & Seal	Vit	390 g	100 / 2.700	13,0
14155	315 x 450 / 320 x 455	För A3 s)	Peel & Seal	Vit	450 g	100 / 2.000	17,0

s) FTI-avgift se sid 55



## Tub, kantig

Den här posttuben rullar inte runt bland de andra breven eller i postrummet. När den är platt tar den upp väldigt lite utrymme och när den är uppvikt skyddas innehållet av tvärsnittsformen. Det är en smart tub på alla sätt.

- För allt som är långt och tunt
- En tub kostar mindre att köpa och att skicka och förvara saker i
- Perforerad öppningsflik
- Den här tuben lämpar sig för tryck med instruktioner och varumärkesmeddelanden



Art.nr	Inner / Ytterformat	Beskrivning	Förslutning	MM	Antal i ask / Pall	Kg per ask
<b>Brun miniwell-dubbelwell</b>						
12735	435 x 105 x 75 / 445 x 115 x 80	Ø60 mm - A2	Peel & Seal	2,4 FE	20 / 1.840	3,29
12736	610 x 105 x 75 / 620 x 115 x 80	Ø60 mm - A1	Peel & Seal	2,4 FE	20 / 1.320	4,35
12737	705 x 105 x 75 / 870 x 115 x 80	Ø60 mm - A1+	Peel & Seal	2,4 FE	20 / 1.040	4,97
12738	860 x 105 x 75 / 870 x 115 x 80	Ø60 mm - A0	Peel & Seal	2,4 FE	20 / 920	5,88
12739	1005 x 105 x 75 / 1010 x 115 x 80	Ø60 mm - A0+	Peel & Seal	2,4 FE	20 / 800	6,66

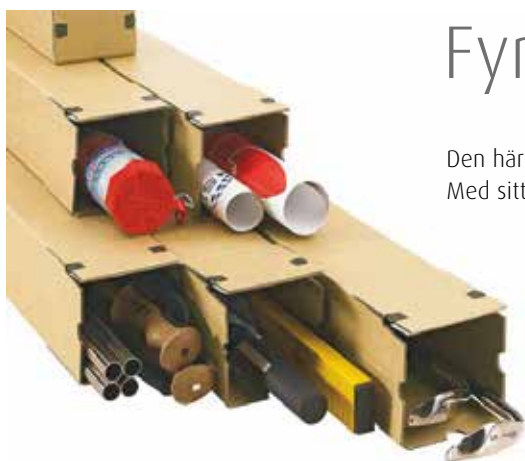

## Fyrkantstuber

Den här posttuben rullar inte runt bland de andra breven eller i postrummet. Med sitt kantiga utförande blir den där du lägger den.



- Wellpapp
- För affischer, ritningar etc.
- Tar liten lagringsplats
- Peel & Seal förslutning
- Rivtejp för enkel öppning



Art.nr	Inner / Ytterformat	Beskrivning	Förslutning	Färg	Material	Gram	Förpackning	Antal / Pall	Kg per ask
12764	315 x 105 x 105 / 335 x 110 x 110	A3	Peel & Seal	Brun	Finwell B	105	10	1 540	1,1
12765	435 x 105 x 105 / 455 x 110 x 110	A2	Peel & Seal	Brun	Finwell B	130	10	1 100	1,3
12766	510 x 105 x 105 / 530 x 110 x 110	A1	Peel & Seal	Brun	Finwell B	173	10	1 100	1,7
12767	610 x 105 x 105 / 630 x 110 x 110	B2	Peel & Seal	Brun	Finwell B	197	10	900	2,0
12768	715 x 105 x 105 / 735 x 110 x 110	A1+	Peel & Seal	Brun	Finwell B	221	10	640	2,2
12769	860 x 105 x 105 / 880 x 110 x 110	A0	Peel & Seal	Brun	Finwell B	257	10	620	2,6

### Teleskop-box

12770**	860 x 111 x 111 / 950 x 116 x 116	Teleskoptub	Peel & Seal	Brun	Finwell B	257	10	660	1,3
---------	-----------------------------------	-------------	-------------	------	-----------	-----	----	-----	-----

\*\* Passar utanpå fyrkantstuber 12764 - 12769 B = 3,00 mm

# Tyvek® Pocket











När du skickar dokument eller korrespondens i en DuPont™ Tyvek® Pocket skickar du ut ett budskap om omsorg och professionalism. Påsens glänsande och silkeslena yttre talar om kvalitet och tillförlitlighet, medan innehållet förblir säkert och skyddat.

- Det är idealiskt för juridisk och finansiell korrespondens – allt som är värdefullt eller konfidentiellt
- Tyvek® -materialet håller dokumenten torra och säkra
- Den låga vikten minskar portokostnaderna utan att kompromissa med kvaliteten
- Lämpligt för tryck. Med logotypen på en Tyvek® Pocket stärker du ditt varumärke



Art.nr	Format	Artikel	Förslutning	Klaff mm	g/m <sup>2</sup>	Antal Ask / Pall	Kg per ask
--------	--------	---------	-------------	----------	------------------	------------------	------------

## Tyvek, vita påsar utan innertryck

11790	162 x 229	C5	Peel & Seal		37	55 g	5x100 / 24.000	0,6
11788	176 x 250	B5	Peel & Seal		34,5	55 g	5x100 / 24.000	0,6
11796	229 x 324	C4	Peel & Seal	55x90 V* 	40	55 g	5x100 / 18.000	1,2
11782	229 x 324	C4	Peel & Seal		40	55 g	5x100 / 15.000	1,2
11792	250 x 330	B4 a	Peel & Seal		42	55 g	5x100 / 15.000	1,3
11784	250 X 353	B4	Peel & Seal		44	55 g	5x100 / 15.000	1,4
11798	250 x 381	D4	Peel & Seal		42	55 g	5x100 / 8.000	1,5
11786	305 x 394	E4	Peel & Seal		45	55 g	5x100 / 9.000	1,9
12718	330 x 483	F4	Peel & Seal		45	55 g	100 / 2.800	2,29

## Kontorspack

10235	250 x 353 x 38	B4 exp	Peel & Seal		38	55 g	1x10 / 10 pack	0,108
10236	250 x 353	B4	Peel & Seal		38	55 g	5x5 / 20 pack	0,108

\* 212 mm VK, 119 mm upp, klaff höger

# Tyvek® Expander









Det spelar ingen roll hur många dokument eller produkter du stoppar in i en Tyvek® Expander; denna slitstarka påse rivs inte sönder. Den är idealisk för e-handeln och för dokument som rapporter och broschyrer som måste anlända i perfekt skick.

- För skrymmande rapporter, anbud, kontrakt och dokumentation
- Spricker inte ens när det är helt fyllt
- Expanderar och rymmer skrymmande produkter som textilier, böcker och reservdelar
- Lägg till din logotyp och ditt budskap för att visa hur viktigt innehållet är



Art.nr	Format	Artikel	Förslutning		Klaff mm	g/m <sup>2</sup>	Antal Ask / Pall	Kg per ask
--------	--------	---------	-------------	--	----------	------------------	------------------	------------

## Tyvek, vita expanderpåsar utan innertryck bälg, spetsig botten

11840	176 x 250 x 38	B5	Peel & Seal	s)	 90	55 g	6x100 / 9.600	0,9
11841	229 x 324 x 38	C4	Peel & Seal	s)	 75	55 g	4x100 / 6.400	1,3
11842	250 x 330 x 38	B4a	Peel & Seal	s)	 78	55 g	4x100 / 6.400	1,4
11843	250 x 353 x 38	B4	Peel & Seal	s)	 100	55 g	4x100 / 8.000	1,7
11844	250 x 381 x 50	D4	Peel & Seal	s)	 100	55 g	4x100 / 6.400	1,9
11846	305 x 406 x 50	E4	Peel & Seal	s)	 100	55 g	2x100 / 4.000	2,3

## Tyvek, vita expanderkuvert kuvert utan innertryck, bälg, spetsig botten

11810	457 x 305 x 50	E4b	Peel & Seal	s)	 95	68 g	2x100 / 3.800	3,1
-------	----------------	-----	-------------	----	--	------	---------------	-----

s) FTI-avgift se sid 55



*Fina  
förpackningar är  
alltid en trevlig  
övertaskning*

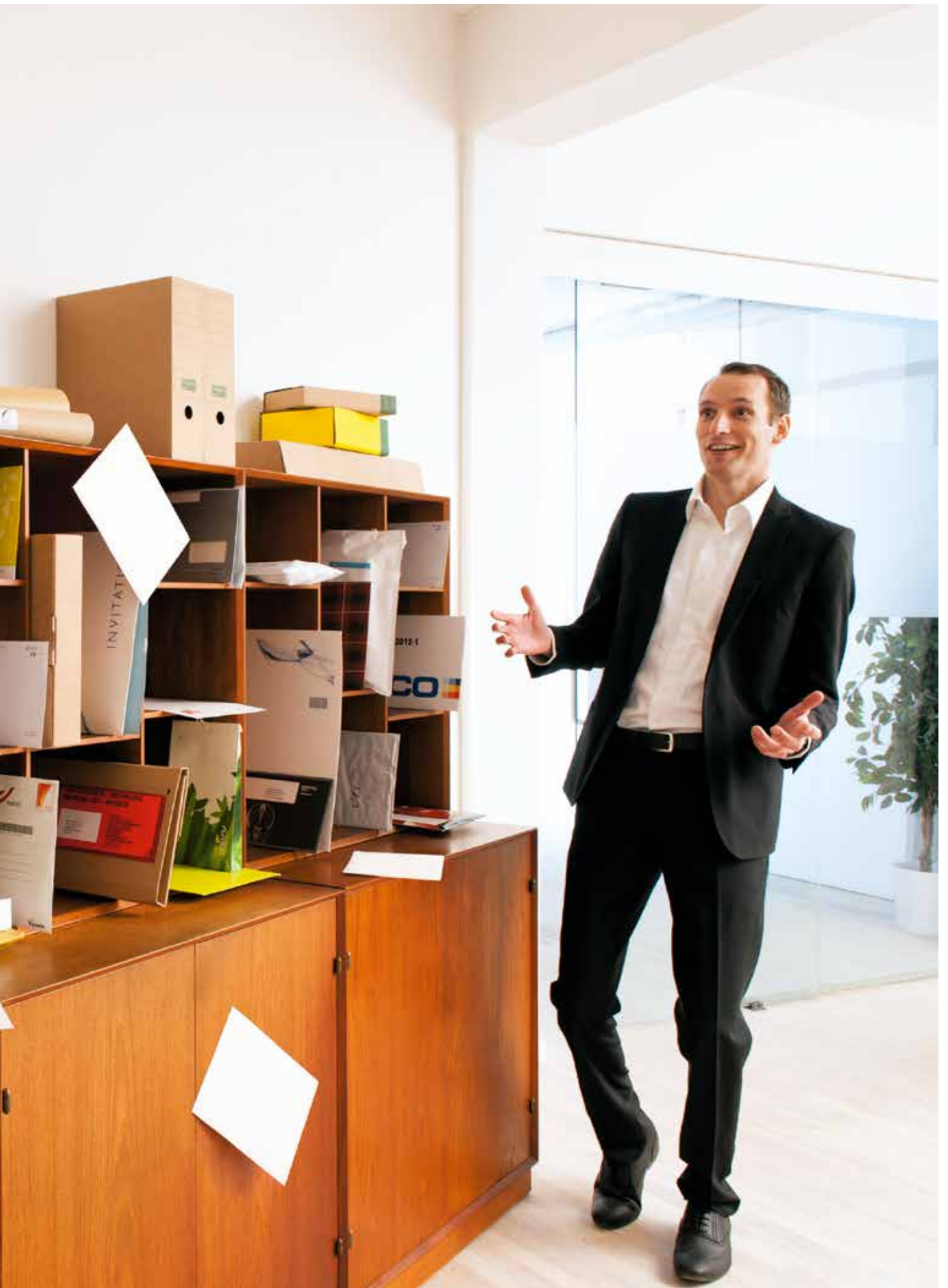

# Vadderad påse

Bra för dig och bra för miljön. Den vadderade påsen sveper in ditt innehåll i en mjuk skyddskudde: fyllningen är till 100% av återvunnet papper och det inre skiktet har en vattentät beläggning. Stort utbud av storlekar, med eller utan peel & seal-förslutning. FSC-märkt papper.



Art.nr	Inner / ytterformat	Artikel	Förslutning	Klaff mm	g/m <sup>2</sup>	Antal Ask / Pall	Kg per ask
--------	---------------------	---------	-------------	----------	------------------	------------------	------------

## Vadderade påsar med rivtejp, oblekt kraft oglobul gul kraft

12001	110 x 200 / 120 x 250	00 brun	Tvärbigad och en hålrad	s)		60 / 90	250 / 6.000	10,6
12002	140 x 200 / 150 x 250	0 brun	Tvärbigad och en hålrad	s)		60 / 90	250 / 5.000	11,5
12003	170 x 250 / 180 x 300	1 brun	Tvärbigad och en hålrad	s)		60 / 90	100 / 3.000	7,2
12004	200 x 250 / 210 x 300	2 brun	Tvärbigad och dubbla hålrad	s)		60 / 90	100 / 3.000	8,3
12005	200 x 310 / 210 x 360	3 brun	Tvärbigad och dubbla hålrad	s)		60 / 90	100 / 2.500	10,1
12006	230 x 310 / 240 x 360	4 brun	Tvärbigad och dubbla hålrad	s)		60 / 90	100 / 2.000	11,0
12007	250 x 350 / 260 x 400	5 brun	Tvärbigad och dubbla hålrad	s)		60 / 90	100 / 2.000	13,0
12008	300 x 430 / 310 x 480	6 brun	Tvärbigad och dubbla hålrad	s)		60 / 90	50 / 1.250	9,8
12009	340 x 470 / 350 x 525	7 brun	Tvärbigad och dubbla hålrad	s)		60 / 90	50 / 1.000	11,4

## Vadderade påsar med klaff, oblekt kraft oglobul gul kraft

12028	200 x 250 / 210 x 260	2 brun	Peel & Seal	s)		40	60 / 90	100 / 3.000	7,8
12029	230 x 310 / 240 x 320	4 brun	Peel & Seal	s)		40	60 / 90	100 / 2.000	10,3
12030	250 x 350 / 260 x 360	5 brun	Peel & Seal	s)		40	60 / 90	100 / 2.000	12,4

s) FTI-avgift se sid 55

# Påsnit



Påsnitar underlättar emballeringen. De är lätta att stänga och öppna, vilket innebär att du eller dina mottagare kan återanvända förpackningarna gång på gång. Använd till vadderade påsar, bubbelpåsar och provsäckar med stansade hål.

- För postförpackningar med stansade hål – öppna och stäng utan att skada förpackningen
- Snygg förslutning som gör din förpackning återanvändbar
- Lätta att försluta och lätta att öppna
- Gör att du kan återanvända dina favoritförpackningar med stansade hål



Art.nr	Beskrivning	Färg	Material	Förpackning	Antal/Pall	Vikt/Förp kg
13858	Plast clips	vit	PP	10x100	120.000	0,60

# Bubbelpåse



Denna populära produkt är lätt som luft och skyddande som en kudde. De små bubblorna ger utmärkt skydd för känsliga komponenter och det inre lagret är vattentätt. Det är en enkel och mjuk påse som borde finnas i alla kontorsskåp. FSC-märkt papper.

- Lämplig för små och ömtåliga varor – allt som behöver skyddas i posten
- Enkelt skydd i fickformat
- Den extremt låga vikten sänker portokostnaderna
- Lägg gärna till lite färg och text också i lättast stil



Art.nr	Inner / ytterformat	Artikel	Förslutning		Klaff mm	g/m <sup>2</sup>	Antal Ask / Pall	Kg per ask
--------	---------------------	---------	-------------	--	----------	------------------	------------------	------------

## Bubbelpåsar, vit kraft bubbelfolie

12209	95x165 / 120x175	AirPro W1	Peel & Seal	s)		50	75 g	200 / 9.000	2,9
12211	115x215 / 140x225	AirPro W2	Peel & Seal	s)		50	75 g	200 / 6.400	2,7
12213	145x215 / 170x225	AirPro W3	Peel & Seal	s)		50	75 g	100 / 5.500	1,7
12207	175x165 / 200x175	AirPro CD	Peel & Seal	s)		50	75 g	100 / 5.400	2,9
12215	175x265 / 200x275	AirPro W4	Peel & Seal	s)		50	75 g	100 / 3.600	2,4
12230*	175x265 / 200x275	AirPro W4	Peel & Seal	s)		50	75 g	100 / 2.400	2,4
12235	180x265 / 275x202	AirPro dokument 1	Peel & Seal	s)		50	75 g	100 / 2.400	2,3
12217	215x265 / 240x275	AirPro W5	Peel & Seal	s)		50	75 g	100 / 3.000	2,7
12219	215x340 / 240x350	AirPro W6	Peel & Seal	s)		50	75 g	100 / 2.200	3,5
12221	225x340 / 250x350	AirPro W7	Peel & Seal	s)		50	75 g	100 / 2.000	3,7
12236	230x340 / 252x350	AirPro dokument 2	Peel & Seal	s)		50	75 g	100 / 1.200	3,7
12223	265x360 / 290x370	AirPro W8	Peel & Seal	s)		50	75 g	100 / 2.000	3,8
12225	295x445 / 320x455	AirPro W9	Peel & Seal	s)		50	75 g	50 / 1.500	5,5
12227	345x470 / 370x480	Airpro W10	Peel & Seal	s)		50	75 g	50 / 1.100	6,7
42092	240x350 / 250x370	Bubbelkuvert neutral	Peel & Seal			40	75 g	100 / 1.800	3,8

\* Fönster 55x90 40 mm HK, 65 mm UK, klaff höger s) FTI-avgift se sid 55

## Bubbelpåsar, brun kraft bubbelfolie

12210	95x165 / 120x175	Airpro 1	Peel & Seal	s)		50	75 g	200 / 9.000	2,9
12212	115x215 / 140x225	Airpro 2	Peel & Seal	s)		50	75 g	200 / 6.400	2,7
12214	145x215 / 170x225	Airpro 3	Peel & Seal	s)		50	75 g	100 / 5.500	1,7
12216	175x265 / 200x275	Airpro 4	Peel & Seal	s)		50	75 g	100 / 3.600	2,2
12218	175x265 / 240x275	Airpro 5	Peel & Seal	s)		50	75 g	100 / 3.000	2,7
12222	225x340 / 250x350	AirPro 7	Peel & Seal	s)		50	75 g	100 / 2.000	3,7
12224	265x360 / 290x370	AirPro 8	Peel & Seal	s)		50	75 g	100 / 2.000	3,8
12228	345x470 / 370x480	AirPro 10	Peel & Seal	s)		50	75 g	50 / 1.100	6,7

s) FTI-avgift se sid 55



# Färgad Bubbelpåse

Denna populära produkt är lätt som luft och skyddande som en kudde. De små bubblorna ger utmärkt skydd för känsliga komponenter och det inre lagret är vattentätt. Det är en enkel och mjuk påse som borde finnas i alla kontorsskåp. FSC-märkt papper.

- För små och ömtåliga varor som behöver skyddas i posten
- Enkelt skydd i fickformat
- Den extremt låga vikten sänker portokostnaderna
- Med ett enkelt påtryck personifierar du enkelt påsen



Art.nr	Inner / ytterformat	Artikel	Förslutning	Klaff mm	g/m <sup>2</sup>	Antal Ask / Pall	Kg per ask
--------	---------------------	---------	-------------	----------	------------------	------------------	------------

## Bubbelpåsar helinfärgade, kraftpapper/PE

12090	175x265 / 200x275	AirPro s)	Peel & Seal	Svart		70/55	100 / 3.600	2,1
12091	175x265 / 200x275	AirPro s)	Peel & Seal	Röd		70/55	100 / 3.600	2,1
12092	175x265 / 200x275	AirPro s)	Peel & Seal	Gul		70/55	100 / 3.600	2,1
12093	175x265 / 200x275	AirPro s)	Peel & Seal	Grön		70/55	100 / 3.600	2,1
12094	175x265 / 200x275	AirPro s)	Peel & Seal	Blå		70/55	100 / 3.600	2,1
12095	230x340 / 250x350	AirPro s)	Peel & Seal	Svart		70/55	100 / 2.000	2,9
12096	230x340 / 250x350	AirPro s)	Peel & Seal	Röd		70/55	100 / 2.000	2,9
12097	230x340 / 250x350	AirPro s)	Peel & Seal	Gul		70/55	100 / 2.000	2,9
12098	230x340 / 250x350	AirPro s)	Peel & Seal	Grön		70/55	100 / 2.000	2,9
12099	230x340 / 250x350	AirPro s)	Peel & Seal	Blå		70/55	100 / 2.000	2,9

s) FTI-avgift se sid 55



# Mediaomslag

Det här är den enda postförpackning som passar pärmar. Den är anpassad till pärmarnas storlek och form och levererar dem oskadade. Det går också att packa in fler än en pärm.

- För ringpärm i A4-storlek med rapporter, anbud, utbildningsanvisningar osv.
- Peel & Seal-förlutning eller flikstängning
- Styvt wellpappsomslag med övervikta kanter i dubbel tjocklek för enastående kantskydd
- Tryck på utsidan ökar värdet på innehållet

Inte bara för böcker. Alla bokformade föremål fraktas bättre i detta hårda skyddande omslag. Med tre modeller som viks ihop på olika sätt. Du väljer det bokomslag som passar just ditt innehåll.

- För böcker och dvd-skivor och alla andra föremål som ser ut som böcker
- Tre modeller som passar olika typer av innehåll
- Hårt wellpappsomslag med övervikta kanter i dubbel tjocklek för enastående kantskydd
- Ett skräddarsytt bokomslag är perfekt för att frakta din produkt



Art.nr	Inner / ytterformat	Beskrivning	Förlutning	Färg	Material	Förpackning	Antal / Pall	Kg per ask
--------	---------------------	-------------	------------	------	----------	-------------	--------------	------------

## Pärmomslag

14119	320 x 290 x 80 / 370 x 300 x 90	För A4	Peel & Seal	Vit	Well B, vit utsida	20	660	3,96
12734	320 x 290 x 80 / 370 x 297 x 90	För A4	Peel & Seal	Brun	Well B	20	840	3,96

## Bokomslag - X pack

14110*	280 x 185 x 85	För C5	Peel & Seal	Brun	Well B	20	1.800	3,00
14111	300 x 210 x 100	För B5	Peel & Seal	Brun	Well B	20	1.600	3,00
14112	353 x 245 x 115	För A4	Peel & Seal	Brun	Well B	20	1.200	4,00
14113	400 x 280 x 85	För C4	Peel & Seal	Brun	Well B	20	900	5,00
14114	400 x 340 x 95	För B4	Peel & Seal	Brun	Well B	20	760	6,00
14115	480 x 330 x 105	För A3	Peel & Seal	Brun	Well B	20	600	7,00

## Bokomslag

12727	217 x 155 x 50 / 260 x 180 x 65	För A5	Peel & Seal	Brun	Well B	20	2.040	1,82
12728	245 x 165 x 70 / 290 x 170 x 80	För A5+	Peel & Seal	Brun	Well B	20	2.040	1,90
12729	302 x 215 x 75 / 345 x 220 x 85	För A4	Peel & Seal	Brun	Well B	20	1.360	3,00
12730	325 x 250 x 75 / 370 x 260 x 85	För C4	Peel & Seal	Brun	Well B	25	660	3,56
12731	330 x 270 x 75 / 395 x 280 x 90	För C4+	Peel & Seal	Brun	Well B	20	660	3,80
12732	270 x 185 x 60 / 315 x 190 x 70	För B5	Peel & Seal	Brun	Well B	20	1.360	3,06
12733	315 x 235 x 95 / 355 x 245 x 105	För A4	Peel & Seal	Brun	Well B	20	880	4,18
12757*	274 x 191 x 80 / 326 x 193 x 92	B5	Peel & Seal	Brun	Well B	20	1.200	2,40
12751	455 x 325 x 80 / 510 x 330 x 92	A3	Peel & Seal	Brun	Well B	20	600	5,30

## Omslag

13902	705 x 510 x 10 / 710 x 520 x 15	Affischask	mekanisk/tape	Brun	Well B	1	350	9,5
13901	994 x 700 x 14 / 1000 x 707 x 21	Affischask	mekanisk/tape	Brun	Well B	1	350	17,5

\* utgår när produkten tagit slut B = 3,00 mm

# Till dina E-handels förpackningar ColdSeal – sparar tid och pengar!



Förpackningskonceptet som packar och försluter förpackningar med kallförseglingsteknologi. Kräver ingen värme och inget lim. Det är snabbt, enkelt och extremt effektivt. Maskinen kan packa, försluta och etikettera upp till 35 paket/minut i en kontinuerlig process som kan hanteras av en enda person.

Men går också utmärkt att utföra denna inpackning manuellt.

Minimalt med spill då materialet levereras i rullar som sedan anpassas efter innehållet. Processen kan således leda till minskad miljöpåverkan och minimerade kostnader. Allt det papperbaserade kallförseglingsmaterialet är 100% återvinningsbart.

Resultatet är en anpassad skyddande förpackning som passar perfekt för dess innehåll - vilket också innebär att innehållet skyddas maximalt t ex under transport.

Vi erbjuder lösningen i ett flertal olika material såsom well, kraftpapper och plast.

Art.nr	Ytterformat	Beskrivning	Antal	Färg	Material	Antal / Pall	Pallhöjd m
12778	250 mm x 100 m	Rulle	1	Brun	well B	20	1,25
12775	350 mm x 100 m	Rulle	1	Brun	well B	16	1,4
12779	500 mm x 100 m	Rulle	1	Brun	well B	8	1

#### Tillbehör till ColdSeal

12776	Förslutare Roller 1	1	Blå/Grå	Plast/Metall
12777	Förslutare Bord 1	1	Blå	Metall, 4 hjul
12781	Förslutare Hand 1	1	Blå	Metall, 6 hjul

B = 3,00 mm

*I den här katalogen hittar du allt du behöver för att slå in, förpacka och skicka varor med Bongs produkter.*



# Wellåda

Wellpapplådor som monteras på ett ögonblick.  
Det effektivaste sättet att skicka engångsgåvor eller försäljningsprodukter (till exempel från en auktionswebbplats) är i en wellpapplåda. I dessa robusta lådor kan du skicka födelsedagspresenter och julklappar och nästan vad som helst man kan köpa eller sälja på nätet.

- En låda som passar föremål av alla former och storlekar
- Monteras i en enda rörelse – det behövs ingen tejp
- En modell är justerbar för oregelbundet formade föremål
- Beställ skräddarsydda storlekar för fullständig förpackningsflexibilitet



Art.nr	Format	FEFCO	Beskrivning	Förslutning	Färg	Material	Förpackning	Antal / Pall	Vikt/Förp kg
--------	--------	-------	-------------	-------------	------	----------	-------------	--------------	--------------

## Peel & Seal

67322*	298 x 215 x 43	Bild 1	XM för A4	Peel & Seal	Brun	Miniwell	50	2.400	7,05
67324*	305 x 210 x 110	Bild 1	M för A4	Peel & Seal	Brun	Miniwell	20	960	4,80
67325*	328 x 290 x 120	Bild 1	L för A4+	Peel & Seal	Brun	Miniwell	20	720	6,44

## Snabbotten med Peel & Seal

12740	229 x 164 x 50-115	0202/0711	För A5	Peel & Seal	Brun	Miniwell	20	1.120	2,24
12741	304 x 216 x 130-220	0202/0711	För A4	Peel & Seal	Brun	Miniwell	10	280	2,16
12742	460 x 309 x 180-300	0202/0711	För A3+	Peel & Seal	Brun	Miniwell	20	200	8,34

## Mailingbox

12752	244 x 148 x 38	Bild 2	Mailing box XS	Slits	Brun	Finwell	20	1.440	1,26
12753	250 x 176 x 79	Bild 2	Mailing box S	Slits	Brun	Finwell	20	1.080	2,10
12754	331 x 241 x 104	Bild 2	Mailing box M	Slits	Brun	Finwell	20	480	3,62
12755	395 x 248 x 141	Bild 2	Mailing box L	Slits	Brun	Finwell	20	480	5,12
12756	460 x 333 x 174	Bild 2	Mailing box XL	Slits	Brun	Finwell	20	240	7,74

## Slitslåda med snabbotten

12706	505 x 285 x 530	0201/0711	Slitslåda	Tejpförslutning	Brun	Finwell	25	125	11,4
-------	-----------------	-----------	-----------	-----------------	------	---------	----	-----	------

## E-handelslåda

13827	170 x 105 x 60	0427/Bild 3		Tejpförslutning	Brun	Finwell	25	4.200	1,1
13828	222 x 162 x 92	0427/Bild 3	För A5	Tejpförslutning	Brun	Finwell	25	1.400	2,8
13829	250 x 170 x 95	0427/Bild 3	För A5+	Tejpförslutning	Brun	Finwell	25	1.400	3,1
13830	290 x 175 x 85	0427/Bild 3		Tejpförslutning	Brun	Finwell	25	1.400	3,2
13831	305 x 222 x 132	0427/Bild 3	För A4	Tejpförslutning	Brun	Finwell	25	700	5,3
13833	422 x 312 x 132	0427/Bild 3	För A3	Tejpförslutning	Brun	Finwell	25	700	8,0

\* utgår när produkten tagit slut

Welltjocklek miniwell = 2 mm, finwell = 3 mm



Bild 1



Bild 2

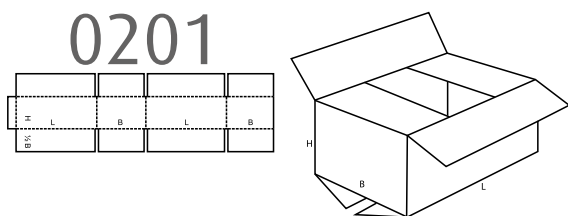

Bild 3

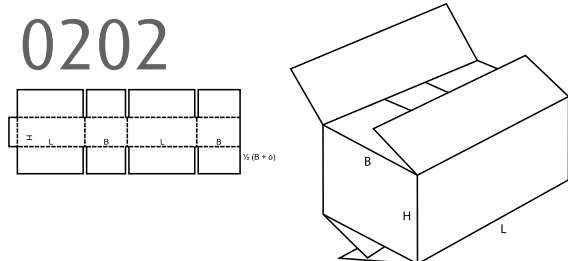

Welleballage med Peel&Seal förslutning som skickas som brev.

- Utvändig höjd mindre än 30 mm
- Skickas som brev vilket ger lägre porto
- Tillverkad i wellpapp med vit utsida.
- Enkel och säker förslutning med Peel & Seal
- Bra skydd

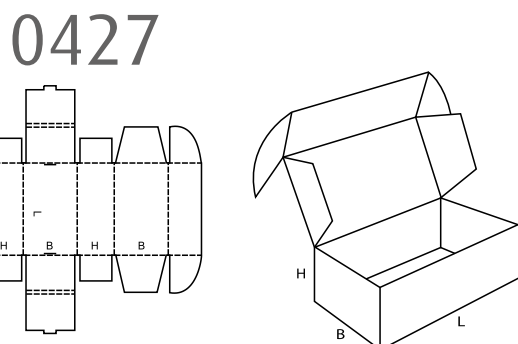
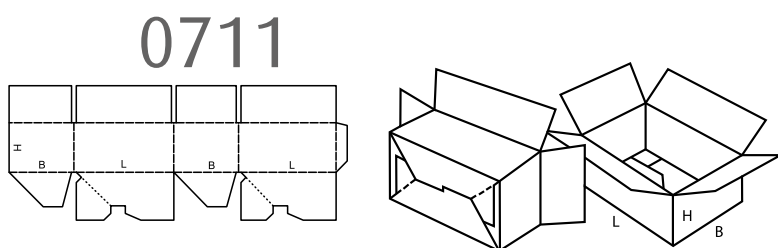
## Postförpackning

Art.nr	Inner / Ytterformat	Beskrivning	Förslutning	Färg	Material	Förpackning	Antal / Pall	Kg per ask
12780	315 x 215 x 24 / 335 x 110 x 110	A4	Peel & Seal	vit	Miniwell	25	1 625	

# Packsedelskuvert

En dokumenthållare på kuvertet underlättar posthanteringen. Allt kan slås in, förpackas och skickas. Du lägger bara till dokumentationen – inklusive adressuppgifter – i sista minuten. Du löser pappersarbete och märkning på samma gång.

- För rutinutskick
- Säkert och vattenavvisande
- Ett kuvert för fakturor, följesedlar och adressuppgifter
- Anpassa för att visa innehållet eller bifoga leverans- eller hanteringsinstruktioner



Art.nr	Format	Beskrivning	Förlutning	Färg	Material	Gram	Antal Ask / Pall	Kg per ask
12719	160x110	Utan tryck för C6	Peel & Seal	vit/transparent			1.000 / -	4,76
14032	160x240	Utan tryck för C5	Peel & Seal	Transparent	PE	50	500 / 60.000	3,40
14034*	235 x 325	Utan tryck för C4	Peel & Seal	Transparent	PE	50	500 / 28.000	6,60

\*Utgår när produkten tagit slut

# Transparent Bubbelpåse



Det enkla och skyddande emballaget som är lätt som luft och skyddande som en kudde. De små bubblorna ger ett utmärkt skydd för innehållet och påsen är dessutom vattentät.

- Utmärkt skydd för ömtåliga saker
- Går snabbt och enkelt att emballera
- Låg vikt ger lägre porto
- Förluts enkelt med Peel & Seal



Art.nr	Format	Beskrivning	Förlutning		Färg	Material	Antal Ask / Pall	Kg per ask
12720	100 x 135	BB1	Peel & Seal	s)	Genomskinlig	Bubbelfolie	750 / 12.000	3,00
12721	130 x 180	BB2	Peel & Seal	s)	Genomskinlig	Bubbelfolie	500 / 8.000	3,00
12722	180 x 230	BB3	Peel & Seal	s)	Genomskinlig	Bubbelfolie	300 / 4.800	3,00
12723	230 x 280	BB4	Peel & Seal	s)	Genomskinlig	Bubbelfolie	300 / 3.600	4,00
12724	280 x 375	BB5	Peel & Seal	s)	Genomskinlig	Bubbelfolie	150 / 2.400	4,00
12725	305 x 425	BB6	Peel & Seal	s)	Genomskinlig	Bubbelfolie	150 / 2.400	4,00
12726	380 x 425	BB7	Peel & Seal	s)	Genomskinlig	Bubbelfolie	100 / 1.600	3,00

s) FTI-avgift se sid 55



## Postorderpåse Co-Ex

Det här är den bästa postförpackningen för mjuka, lätta eller skrymmande varor som säljs via postorder eller i e-handeln. Den är stark och går snabbt och enkelt att försegla. Utmärkt för kundreturer.

- För kläder och andra mjuka material som köps på nätet eller via postorder
- Kan inte rivas sönder eller spricka och är vattenavvisande
- Ogenomskinlig och skyddande – stänger ute ljus och nyfikna ögon
- Skräddarsy med din egen design eller ditt varumärke för att öka innehållets värde



Art.nr	Format	Beskrivning	Förslutning	Färg	Material	μ	Antal Ask / Pall	Kg per ask
12758	190 x 250 + 50	B5	Permanent Peel & Seal s)	Vit/Svart	Co-extruded LDPE	60	10x100 / 48.000	7,00
12759	240 x 325 + 50	C4	Permanent Peel & Seal s)	Vit/Svart	Co-extruded LDPE	60	10x100 / 32.000	10,00
12760	260 x 350 + 50	B4	Permanent Peel & Seal s)	Vit/Svart	Co-extruded LDPE	60	10x100 / 32.000	11,00
12761	310 x 420 + 50	A3	Permanent Peel & Seal s)	Vit/Svart	Co-extruded LDPE	60	5x100 / 16.000	8,00
12762	350 x 460 + 50	C3+	Permanent Peel & Seal s)	Vit/Svart	Co-extruded LDPE	60	5x100 / 18.000	10,00
12763	430 x 600 + 50	A2	Permanent Peel & Seal s)	Vit/Svart	Co-extruded LDPE	60	5x50 / 12.000	16,00
12700	550 x 770		Permanent Peel & Seal s)	Vit/Svart	Co-extruded LDPE	60	5x50 / 5.500	13,00

s) FTI-avgift se sid 55



## Transparent plastpåse/kuvert

Mottagarna vet vad de får när du skickar ut dokument i en transparent plastpåse. Använd den när du ska skicka ut tidskrifter, eleganta broschyrer och lockande erbjudanden. Skicka ut material som talar för sig självt i en transparent plastpåse.

- För tidningar och marknadsföringsmaterial som alla måste få se
- Kan inte rivas sönder eller spricka och är vattenavvisande
- Genomskinlig – låter din text och dina bilder göra jobbet
- Använd bilder och text för att framhäva eller dölja – för att öka nyfikenheten inför dina utskick



Art.nr	Format	Beskrivning	Förslutning	Färg	Material	μ	Antal Ask / Pall	Kg per ask
14043	165 x 220	För A5	Peel & Seal	Transparent	Klar LDPE	50	1.000 / 99.000	3,90
14040	225 x 310	För A4	Peel & Seal	Transparent	Klar LDPE	50	1.000 / 48.000	7,30
14041	245 x 350	För A4+	Peel & Seal	Transparent	Klar LDPE	50	1.000 / 24.000	6,00



A photograph of a woman walking on a city street. She is wearing a beige cardigan, black pants, and black ballet flats. She is carrying a white shopping bag with a floral pattern in her left hand and a brown paper shopping bag with a vibrant bouquet of purple, yellow, and red flowers in her right hand. The background is a blurred city street with other pedestrians and buildings. A pink circular graphic element is overlaid on the image, containing text.

*Åtråvärda  
förpackningar  
- en väsentlig del  
av shopping-  
upplevelsen*

# Metallic Folie

I en värld där få saker överraskar är dessa glänsande metalliska påsar oemotståndliga. Färg och form gör att gåvorna sticker ut från mängden. Använd dem för utskick så kommer ditt paket att vara det första som öppnas.

- De är lämpliga för platta föremål som cd-skivor, inbjudningar, broschyrer och diplom
- Oslagbart metalliskt utseende gör att innehållet ser dyrt ut
- Stort utbud av storlekar och färger på glansiga och matta ytor
- Välj din egen storlek och färg och skapa en påse som verkligen sticker ut i mängden

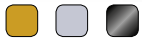

Art.nr	Inner / ytterformat	Beskrivning	Förlutning	Färg	Material	μ	Förpackning	Antal / Pall	Kg per förp
12748	165 x 165 / 185 x 165	Foliepåse CD	Peel & Seal	Matt Silver	PP	70	500	60.000	2,20
12809	165 x 165 / 185 x 165	Foliepåse CD	Peel & Seal	Matt Guld	PP	70	500	60.000	2,20
12812	165 x 165 / 185 x 165	Foliepåse CD	Peel & Seal	Matt Svart	PP	70	500	60.000	2,20
12808	180 x 250 / 200 x 250	Foliepåse DVD	Peel & Seal	Matt Silver	PP	70	500	50.000	3,70
12810	180 x 250 / 200 x 250	Foliepåse DVD	Peel & Seal	Matt Guld	PP	70	500	50.000	3,70
12813	180 x 250 / 200 x 250	Foliepåse DVD	Peel & Seal	Matt Svart	PP	70	500	50.000	3,70
12749	230 x 320 / 250 x 320	Foliepåse A4	Peel & Seal	Matt Silver	PP	70	500	30.000	5,85
12811	230 x 320 / 250 x 320	Foliepåse A4	Peel & Seal	Matt Guld	PP	70	500	30.000	5,85
12814	230 x 320 / 250 x 320	Foliepåse A4	Peel & Seal	Matt Svart	PP	70	500	30.000	5,85

# Metallic Bubbel

Vad kan vara bättre än en påse som skyddar sitt innehåll och samtidigt förhöjer dess värde? Metalliska bubblpåsar visar hur ömtåligt och samtidigt åtråvärt innehållet är. De är så fina att mottagarna inte kan låta bli att återanvända dem.

- För ömtåliga föremål av värde som cd-skivor, inbjudningar, broschyrer och diplom
- Luftbubblorna skyddar föremål som inte får komma till skada
- Härliga metallfärger och det mjuka materialet ger en signal om kvalitet och omsorg
- Ett utbud av storlekar och färger för att passa alla butiks- eller utskickskoncept



Art.nr	Inner / ytterformat	Beskrivning	Förlutning	Färg	Material	μ	Gram	Förpackning	Antal / Pall	Kg per förp
12802	165 x 165 / 185 x 175	Metallic bubbel CD	Peel & Seal	Matt Silver	LDPE/PP	70	190	200	4.800	4,52
12804	165 x 165 / 185 x 175	Metallic bubbel CD	Peel & Seal	Matt Guld	LDPE/PP	70	190	200	4.800	4,52
12805	165 x 165 / 185 x 175	Metallic bubbel CD	Peel & Seal	Matt Svart	LDPE/PP	70	190	200	4.800	4,52
12747	180 x 250 / 200 x 255	Metallic bubbel DVD	Peel & Seal	Matt Silver	LDPE/PP	70	190	200	2.400	6,00
14672	180 x 250 / 200 x 255	Metallic bubbel DVD	Peel & Seal	Matt Guld	LDPE/PP	70	190	200	2.400	6,00
12806	180 x 250 / 200 x 255	Metallic bubbel DVD	Peel & Seal	Matt Svart	LDPE/PP	70	190	200	2.400	6,00
12803	230 x 324 / 250 x 330	Metallic bubbel A4	Peel & Seal	Matt Silver	LDPE/PP	70	190	200	1.600	8,92
14682	230 x 324 / 250 x 330	Metallic bubbel A4	Peel & Seal	Matt Guld	LDPE/PP	70	190	200	1.600	8,92
12807	230 x 324 / 250 x 330	Metallic bubbel A4	Peel & Seal	Matt Svart	LDPE/PP	70	190	200	1.600	8,92

# Presentpåse



Öka värdet på presenten med ett lyxigt omslag. Ingenting får ett vanligt köp att sticka ut som dessa presentpåsar. Fyll dem med fina varor och presenter till glada mottagare.

- Det enklaste sättet att göra en fin present
- Inga knölar. Presentpåsen expanderar och rymmer även oregelbundet format innehåll
- Drar blickarna till sig och står upprätt på den platta bottnen
- Lägg till din egen logotyp eller design och skapa en present som säger lika mycket om ditt varumärke som det gör om givaren



Art.nr	Ytterformat mm	Beskrivning	Förslutning	Färg*	Material	Gram	Förpackning	Antal / Pall	Kg per förp
12910	100 x 42 x 157	Presentpåse S	Peel & Seal	Silver	Lamineringseffekt	135	100	19.200	1,0
12911	100 x 42 x 157	Presentpåse S	Peel & Seal	Vit	Lamineringseffekt	135	100	19.200	1,0
12912	100 x 42 x 157	Presentpåse S	Peel & Seal	Svart	Lamineringseffekt	135	100	19.200	1,0
12913	140 x 55 x 230	Presentpåse M	Peel & Seal	Silver	Lamineringseffekt	135	100	9.000	2,0
12914	140 x 55 x 230	Presentpåse M	Peel & Seal	Vit	Lamineringseffekt	135	100	9.000	2,0
12915	140 x 55 x 230	Presentpåse M	Peel & Seal	Svart	Lamineringseffekt	135	100	9.000	2,0
12916	200 x 65 x 330	Presentpåse L	Peel & Seal	Silver	Lamineringseffekt	155	100	4.400	4,0
12917	200 x 65 x 330	Presentpåse L	Peel & Seal	Vit	Lamineringseffekt	155	100	4.400	4,0
12918	200 x 65 x 330	Presentpåse L	Peel & Seal	Svart	Lamineringseffekt	155	100	4.400	4,0
12919	270 x 100 x 465	Presentpåse XL	Peel & Seal	Silver	Lamineringseffekt	155	100	2.100	8,0
12920	270 x 100 x 465	Presentpåse XL	Peel & Seal	Vit	Lamineringseffekt	155	100	2.100	8,0
12921	270 x 100 x 465	Presentpåse XL	Peel & Seal	Svart	Lamineringseffekt	155	100	2.100	8,0
<b>Bottlebag / Flaskpåse</b>									
12711	130 x 100 x 380	Flaskpåse		Jul			100/ask	280	3

# Pappersbärkasse med tvinnat handtag



Den enkla bärkassen blir allt annat än en enkel när den produceras av Bong. Med en mängd variationer av finish och tryckeffekter, endast möjliga hos oss, kommer Ni att synas varje gång någon lämnar Er butik eller går på mässan med Er unika bärkasse i handen. Kassen finns som standard i formaten och färgerna nedan.



Art.nr	Ytterformat mm	Beskrivning	Färg	Material	Gram	Förpackning	Antal / Pall	Kg per förp
12922	180 x 80 x 215	Bärkasse Small	Röd	Vitt Kraftpapper	90	100	5.600	7,59
12923	180 x 80 x 215	Bärkasse Small	Svart	Vitt Kraftpapper	90	100	5.600	7,59
12924	180 x 80 x 215	Bärkasse utan tryck Small	vit	Vitt Kraftpapper	90	100	5.600	7,59
12925	180 x 80 x 215	Bärkasse utan tryck Small	Natur	Brunt Ribbat Kraftpapper	90	100	5.600	7,59
12926	220 x 100 x 330	Bärkasse Medium	Röd	Vitt Kraftpapper	90	100	4.200	6,92
12927	220 x 100 x 330	Bärkasse Medium	Svart	Vitt Kraftpapper	90	100	4.200	6,92
12928	220 x 100 x 330	Bärkasse utan tryck Medium	Vit	Vitt Kraftpapper	90	100	4.200	6,92
12929	220 x 100 x 330	Bärkasse utan tryck Medium	Natur	Brunt Ribbat Kraftpapper	90	100	4.200	6,92
12930	320 x 150 x 420	Bärkasse Large	Röd	Vitt Kraftpapper	100	100	2.000	12,20
12931	320 x 150 x 420	Bärkasse Large	Svart	Vitt Kraftpapper	100	100	2.000	12,20
12932	320 x 150 x 420	Bärkasse utan tryck Large	Vit	Vitt Kraftpapper	100	100	2.000	12,20
12933	320 x 150 x 420	Bärkasse utan tryck Large	Natur	Brunt Ribbat Kraftpapper	100	100	2.000	12,20

# Kundservice och Elektronisk handel



## Personlig service via vår kundservice och våra säljare.

Du är alltid välkommen att kontakta oss på Bong för personlig service. Vår ambition är att ha högsta möjliga tillgänglighet per telefon, e-post samt fysiskt eller virtuellt möte, det är Du som kund som väljer hur Du vill interagera med oss. Vi vill kunna återkoppla Ditt ärende skyndsamt samt med korrekt information, allt för att Du skall uppleva kundnytta i vår affärsrelation.

[www.bong.se/kontakta-oss/kundservice-kristianstad/](http://www.bong.se/kontakta-oss/kundservice-kristianstad/)

## Välkommen till vår kuvertshop - Bongs digitala ansikte, vår webbshop

Utan inloggning kan Du här se hela vårt sortiment av lagerkuvert.

Ansöker Du om tillgång till vårt e-handelssystem kan Du dessutom beställa både otryckta och tryckta kuvert, avropa från egna lager, kontrollera var i processen en speciell order befinner sig, söka i orderhistoriken, göra statistik på gjorda beställningar samt mycket mera.

För att få tillgång till beställningsfunktionen kontaktar Du en av våra handläggare som också hjälper Dig med eventuella frågor om användningen av systemet.

<https://kuvertshop.bong.se/home/>



# Miljö och återvinning



Bong Sverige AB ska bidra till en långsiktig ekologisk hållbar utveckling genom att tillverka och erbjuda produkter som under sin livscykel ger minsta möjliga miljöpåverkan. Vi ska följa gällande miljölagsstiftning, föreskrifter och myndigheters regler. Tillstånd och villkor utgör endast miniminivån för vårt miljöarbete.

Det ska uppnås genom att:

- förbättra produktionsmetoder så att miljöpåverkande emissioner minimeras
- så stor del som möjligt av vårt råvarusortiment uppfyller kriterierna enligt Svanenmärket
- aktivt arbeta med kretsloppstänkande och hushållning med naturresurser
- öka kunskapen och medvetandet hos våra medarbetare, kunder och leverantörer som leder till en långsiktig ekologisk hållbar utveckling
- sträva efter att till stor del använda transportörer som i sin verksamhet tar hänsyn till miljön

Basråvaran till pappret som används vid tillverkning av kuvert är förnybar och allt papper som används uppfyller de krav som ställs av kunder och myndigheter. Papperskvaliteterna är godkända för att ingå i Svanmärkta produkter. Vi har även ett kuvertsortiment av FSC märkt papper och möjlighet till specialtillverkning med FSC märkt papper.

## Emballage

Kartonger och transportemballage är miljöanpassade och ger inte upphov till miljöfarligt avfall. Vid stora volymer erbjuder vi "kuvertcontainer" av trä som returneras när den tömts. För återvinning av emballage samarbetar vi med materialbolag som är anslutna till Repa-registret AB, enligt Naturvårdsverkets normer.

## Återvinning

Idag finns inte processen att hantera fönsterfilm och vissa limrester hos samtliga pappersbruk som hanterar returpapper. Därför kan det vara svårt för slutkunden att bedöma om det går att återvinna eller inte. Vill man återvinna kuvertet får man således klippa bort allt lim och ta bort fönsterfilmen för att vara säker på att det blir rätt. I annat fall rekommenderar vi att sortera kuverten som brännbart material.

Vi provar ständigt nya råvaror för att kunna öka återvinningsmöjligheterna.

Pappersspill som uppstår vid kuvert- och påstillverkning återvinns. Tryckplåtar, reprovätskor och färg återvinns eller destrueras genom återvinningsföretag.

# Våra certifieringar



**Intertek**

Kvalitetscertifierade enligt ISO

Genom vårt arbete med kompetensutveckling, ständiga förbättringar och strategisk målstyrning är vi sedan november 2001 certifierade enligt SS-EN ISO 9001:2008.



**Intertek**

Miljöcertifierade enligt ISO

Vårt arbete med miljöledningssystem har lett fram till att vi sedan maj 2006 är certifierade enligt SS-EN ISO 14001:2004.



Miljömärkningslicens nordisk miljömärkning - Svanen

Svanmärkta kuvert är en naturlig del i vårt sortiment. Miljömärkta produkter finns i serierna Brun, Mailman, Sverige samt specialtillverkade kuvert. Vårt licens-nr är 3041.0003. Licens-nr 3041.0003 är utökad att även gälla för de norska och danska marknaderna.

Våra Svanmärkta produkter uppfyller följande kriterier som ställs upp av SIS Miljömärkning AB:

- Papperskvaliteterna är godkända för att ingå i Svanmärkta produkter
- Limmen i fukthäftande produkter är vattenbaserade
- Fönstermaterialet polystyren är godkänt för att ingå i Svanmärkta produkter.
- Tryckfärgen för innertryck är vattenbaserad.
- Tryckmetoden är Flexografi.



The mark of  
responsible forestry

FSC® certifierade kuvert – Välj vårt alternativ av premium affärskuvert Exclusive by Bong ifrån lager eller specialbeställ skräddarsytt.

FSC®, Forest Stewardship Council® är en internationell organisation som främjar ett miljöanpassat, socialt ansvarstagande och ekonomiskt livskraftigt bruk av världens skogar.

# Ordförklaringar



## B, E, FE, EB-flute

Kodbokstäver som anger graden av räffling i wellpapp. En kombination av bokstäver indikerar storleken på räfflorna i wellpapp med flera skikt.

[www.corrugated.org/Basics/AboutCorrugated.aspx](http://www.corrugated.org/Basics/AboutCorrugated.aspx)

## Coextruded LDPE

Flera lager av lågdensitetspolyeten som har sprutats ihop.

## Extra kraftig Papp

En starkare eller kraftigare papp.

[www.procarton.com/?section=types\\_of\\_cartonboard](http://www.procarton.com/?section=types_of_cartonboard)

## Förstärkt papper/kraftpapper

Kraftpapper i dubbla skikt med fiberförstärkning mellan skikten.

## HDPE

Förkortning av "High Density Polyethylene" – högdensitetspolyeten.

## Kraftig kascherad kartong

En kraftigare kartong med en vit yta, ofta bestruken.

[www.procarton.com/?section=types\\_of\\_cartonboard](http://www.procarton.com/?section=types_of_cartonboard)

## Kartong

Kartong är ett tjockt, pappersbaserat material. Kartong är i allmänhet tjockare än papper (kartong brukar vara något tjockare än 0,25 mm eller 10 punkter), men det finns ingen fast regel. Enligt ISO-standard är kartong papper som har en gramvikt över 224 g/m<sup>2</sup>, men det finns undantag. Kartong kan vara i ett eller flera lager.

[www.procarton.com/?section=types\\_of\\_cartonboard](http://www.procarton.com/?section=types_of_cartonboard)

## Laminerat papper

Papper som har laminrats med en tunn plastfilm för att skapa en glansig eller matt yta. Filmen stärker papperet och ökar rivhållfastheten.

## LDPE

Förkortning av "Low Density Polyethylene" – lågdensitetspolyeten.

## Limfri

En förslutning utan lim.

## NFC

Förkortning av "Near Field Communication".

## Papp

En enklare form av kartong som uteslutande framställs av återvunnet material.

[www.procarton.com/?section=types\\_of\\_cartonboard](http://www.procarton.com/?section=types_of_cartonboard)

## PE

Förkortning av Polyeten.

## s)

Serviceförpackning för vilken FTI-avgift (fd Repa-avgift) tillkommer. En avgift som tages ut av Förpacknings- och Tidningsinsamlingen enligt Naturvårdsverkets normer för återvinning av förpackningar.

## Peel & Seal

En gummering med lim och täckremsa som skapar en permanent förslutning. Används genom att man tar bort det skyddande silikonpapperet så att limmet exponeras och därefter trycker ner för att försluta.

## PPF

Förkortning av "Paper Film Paper", en papperslaminering med en plastfilm mellan.

## PP

Förkortning av Polypropylen.

## PVA

Förkortning av Polyvinylalkohol.

## PVA-beläggning

En vattenlöslig, syntetisk polymerbeläggning av polyvinylalkohol. Hindrar vatten från att tränga in.

## Påse

En produkt som öppnas på kortsidan.

## RFID

Förkortning av "Radio frequency identification".

## Räfflad Manila

En typ av papper med en diskret räfflad struktur.

## Tumuttag

En halvcirkulär, tumdimensionerad skåra för att enkelt kunna öppna kuvertet eller ta ut innehållet.

## Tyvek®

DuPont™ Tyvek® är ett smidigt, vitt, säkert och elegant material. Tyvek® är ett lätt och till 100 % återvinningsbart material som är punkterings- och rivhållfast samt vattenavvisande – en unik kombination av funktioner. Det är också den första produkten i kuvert- och emballagebranschen som har uppnått Carbon Trust-certifiering. [www.bong.com/tyvek](http://www.bong.com/tyvek)

## Tyvek® mix

Ett skiktat material tillverkat av Tyvek®, aluminiumfolie och papper. Det mellersta lagret av aluminiumfolie blockerar radiovågor.

[www.bong.com/tyvek](http://www.bong.com/tyvek)

## Wallet/Kuvert

En produkt som öppnas på långsidan.

## Wellpapp

Wellpapp består av skikt av plant papper och räfflat papper. Vanligtvis är det räfflade papperet inskjutet mellan två planskikt, men det är också vanligt att skikten med plant och räfflat papper varvas. Det är dessa skikt som gör wellpappen så stark. Papperet är tillverkat av nya eller återvunna cellulosa-fibrer.

[www.fefco.org](http://www.fefco.org)

Alla uppgifter är korrekta vid tryckning men kan därefter komma att ändras.



# Index

Artikel nr	Sida	Artikel nr	Sida	Artikel nr	Sida	Artikel nr	Sida	Artikel nr	Sida	Artikel nr	Sida
10051	6	10105	9	10196	7	11744	29	12090	40	12724	46
10053	8	10108	9	10197	8	11746	29	12091	40	12725	46
10054	8	10110	9	10235	34	11747	29	12092	40	12726	46
10055	8	10111	6	10236	34	11782	34	12093	40	12727	41
10057	8	10112	6	10247	16	11784	34	12094	40	12728	41
10058	8	10113	8	10281	7	11786	34	12095	40	12729	41
10063	6	10114	8	10282	7	11788	34	12096	40	12730	41
10064	6	10116	8	10283	7	11790	34	12097	40	12731	41
10066	8	10117	8	10332	16	11792	34	12098	40	12732	41
10067	8	10119	8	10335	16	11796	34	12099	40	12733	41
10068	8	10121	6	10360	10	11798	34	12207	39	12734	41
10069	6	10124	9	10361	10	11810	35	12209	39	12735	33
10070	6	10124D	9	10362	10	11811	27	12210	39	12736	33
10071	6	10125	7	10363	10	11812	27	12211	39	12737	33
10072	6	10126	9	10364	10	11813	27	12212	39	12738	33
10073	6	10128	9	10365	10	11814	27	12213	39	12739	33
10074	8	10135	16	10366	10	11815	27	12214	39	12740	44
10076	6	10138	9	10396	7	11816	27	12215	39	12741	44
10076D	9	10139	6	10438	7	11817	27	12216	39	12742	44
10077	6	10140	6	10522	16	11818	27	12217	39	12743	31
10077D	9	10143	16	10535	16	11819	27	12218	39	12747	49
10078	6	10149	16	10545	16	11820	27	12219	39	12748	49
10081	8	10152	6	10546	16	11822	27	12221	39	12749	49
10082	8	10156	7	10547	16	11823	27	12222	39	12750	31
10083	8	10157	7	10700	6	11824	27	12223	39	12751	41
10084	7	10157D	9	10710	6	11826	27	12224	39	12752	44
10084DU	9	10160	6	10801	8	11828	27	12225	39	12753	44
10085	7	10161	6	11053	15	11840	35	12227	39	12754	44
10085D	9	10162	6	11054	15	11841	35	12228	39	12755	44
10085DU	9	10167	7	11056	15	11842	35	12230	39	12756	44
10086	7	10167D	9	11058	15	11843	35	12235	39	12757	41
10086D	9	10168	7	11060	15	11844	35	12236	39	12758	47
10086DU	9	10168D	9	11061	15	11846	35	12302	16	12759	47
10087	7	10169	9	11531	15	12001	38	12303	16	12760	47
10088	8	10170	9	11532	15	12002	38	12441	16	12761	47
10089	8	10172	6	11533	15	12003	38	12700	47	12762	47
10090	7	10179	7	11622	28	12004	38	12701	45	12763	47
10091	7	10188	7	11623	28	12005	38	12706	44	12764	33
10092	7	10188D	9	11626	28	12006	38	12711	50	12765	33
10093	7	10189	7	11627	28	12007	38	12718	34	12766	33
10094	7	10189D	9	11717	31	12008	38	12719	46	12767	33
10095	9	10190	7	11719	31	12009	38	12720	46	12768	33
10096	7	10192	7	11720	31	12028	38	12721	46	12769	33
10098	7	10193	7	11742	29	12029	38	12722	46	12770	33
10103	9	10194	9	11743	29	12030	38	12723	46	12775	42

# Index



Artikel nr	Sida	Artikel nr	Sida	Artikel nr	Sida	Artikel nr	Sida	Artikel nr	Sida	Artikel nr	Sida
12776	42	13229	15	13570	13	13887	10	42092	39		
12777	42	13239	8	13574	13	13888	10	67322	44		
12778	42	13240	14	13575	13	13889	10	67324	44		
12779	42	13253	8	13577	13	13901	41	67325	44		
12780	45	13305	16	13578	13	13902	41				
12781	42	13309	6	13579	13	14028	16				
12802	49	13323	8	13580	14	14032	46				
12803	49	13342	10	13581	6	14034	46				
12804	49	13367	8	13583	6	14040	47				
12805	49	13370	13	13584	6	14041	47				
12806	49	13371	13	13586	16	14043	47				
12807	49	13372	13	13588	6	14110	41				
12808	49	13373	13	13698	16	14111	41				
12809	49	13374	13	13709	14	14112	41				
12810	49	13375	13	13718	9	14113	41				
12811	49	13376	13	13723	10	14114	41				
12812	49	13378	10	13724	10	14115	41				
12813	49	13380	13	13730	13	14119	41				
12814	49	13381	13	13731	13	14127	31				
12910	50	13382	13	13732	13	14128	31				
12911	50	13383	13	13738	13	14129	31				
12912	50	13387	8	13739	13	14136	31				
12913	50	13400	16	13742	9	14137	31				
12914	50	13419	14	13746	9	14138	31				
12915	50	13422	8	13748	14	14141	32				
12916	50	13429	14	13750	7	14142	32				
12917	50	13432	8	13752	7	14143	32				
12918	50	13434	8	13808	28	14144	32				
12919	50	13436	13	13827	44	14145	32				
12920	50	13439	14	13828	44	14150	32				
12921	50	13458	8	13829	44	14151	32				
12922	51	13465	8	13830	44	14152	32				
12923	51	13468	13	13831	44	14153	32				
12924	51	13514	14	13832	28	14154	32				
12925	51	13516	8	13833	44	14155	32				
12926	51	13519	14	13840	28	14210	30				
12927	51	13527	8	13857	38	14211	30				
12928	51	13528	8	13858	38	14212	30				
12929	51	13536	13	13880	10	14214	30				
12930	51	13537	6	13881	10	14221	30				
12931	51	13543	9	13882	10	14222	30				
12932	51	13549	14	13883	10	14225	30				
12933	51	13554	9	13884	10	14370	28				
13213	16	13555	10	13885	10	14672	49				
13216	16	13557	8	13886	10	14682	49				

# FORMATKARTA andra format

28  
27  
26  
25  
24  
23  
22  
21  
20  
19  
18  
17  
16  
15  
14  
13  
12  
11  
10  
9  
8  
7  
6  
5  
4  
3  
2  
1

220 x 220

170 x 170 mm **Kvadrat**

155 x 155 mm **Kvadrat**

155 x 210

105 x 210

1 2 3 4 5 6 7 8 9 10 11 12 13 14 15 16 17 18 19

229 x 318 mm **C4M**

mm **Kvadrat**

220 x 229 mm **EC45**

3 mm **EX5**

114 x 318 mm **C64M**

13 mm **X5**

